

FONTOS BIZTONSÁGI SZABÁLYOK

Kérjük, a termék telepítése és használata előtt olvassa el, értse meg és kövesse gondosan az összes utasítást. Tartsa meg a későbbi használatra.

PureSpa™ SB-HSWF20



Csak szemléltetés céljából.

Ne felejtse el kipróbálni a többi kiváló Intex terméket: medencék, medencekiegészítők, otthoni játékok, légágyak és csónakok, amelyek a kiváló kiskereskedőknél kaphatók, vagy látogasson el weboldalunkra.

A folyamatos termékfejlesztés politikája miatt az Intex fenntartja a jogot a specifikációk és a megjelenés megváltoztatására, a használati útmutató előzetes értesítés nélküli frissítését eredményezheti.

ÜZLETI

INTEX®

©2023 Intex Marketing Ltd. - Intex Development Co. Ltd. - Intex Recreation Corp. Minden jog fenntartva/Tous droits réservés/Todos los derechos reservados/Alle Rechte vorbehalten. Nyomtatva Kínában/Imprimé en Chine/Impreso en China/Gedruckt in China.

®™ A világ egyes országaiban licenc alapján használt védjegyek/®™ Marques utilisées dans certains pays sous licence de/Marcas registradas utilizadas en algunos países del mundo bajo licencia de/Warenzeichen used in einigen Ländern der Welt in Lizenz von/Intex Marketing Ltd. to/à/a/an Intex Development Co. Ltd., Hong Kong &

Intex Recreation Corp., P.O. Box 1440, Long Beach, CA 90801 - Az Európai Unióban forgalmazza/Distribué dans l'Union Européenne par/Distribuido en la unión Europea por/Vertrieb in der Europäischen Union durch/Intex Trading B.V., Ettenseweg 46, 4706 PB Roosendaal - Hollandia - Az Egyesült Királyságban forgalmazza: Unifex Service (UK) Limited, 21 Holborn Viaduct, London EC1A 2DY, UK.
www.intexcorp.com

TARTALOMJEGYZÉK

Figyelmeztetés.....	3-6
Alkatrészek.....	7-8
Termékinformációk és specifikációk.....	9
Beállítás.....	9-14
Sószint információ.....	15
Művelet.....	16-22
A hőveszteség és az energiafogyasztás minimalizálása Tanács.....	21
LED kód Chart.....	23
Karbantartás és vegyszerek.....	23-29
Tárolás.....	29
Hibaelhárítás.....	30-34
Szűrőszivattyú motor szétszerelése.....	35
Garancia.....	36

FONTOS BIZTONSÁGI SZABÁLYOK

Az elektromos berendezés telepítésekor és használatakor mindig be kell tartani az alapvető biztonsági óvintézkedéseket, beleértve a következőket.

OLVASSA EL ÉS KÖVESSE AZ ÖSSZES



- Véletlen vízbe fulladás veszélye (különösen 5 alatti gyermekek esetében). Óvatosan kell eljárni annak érdekében, hogy a gyermekek illetéktelenül ne férjenek hozzá a fürdőhöz. Ezt úgy lehet elérni, hogy a felnőtt felügyelő biztosítja a hozzáférési módot, vagy biztonsági védőberendezést szerel fel a gyógyfürdőhöz. A gyógyfürdő használata közbeni balesetek elkerülése érdekében gondoskodjon arról, hogy a gyermekek állandó felügyelet alatt legyenek.
- Fuldoklás veszélye. Rendszeresen ellenőrizze a fürdőburkolatot szivárgás, idő előtti, sérülés vagy a romlás jelei miatt. Soha ne használjon kopott vagy sérült fedelet: az nem biztosítja a szükséges védelmi szintet ahhoz, hogy megakadályozza a gyermek felügyelet nélküli hozzáférését a gyógyfürdőhöz.
- Sérülésveszély. Ennek a gyógyfürdőnek a szivószerelvényei úgy vannak méretezve, hogy megfeleljenek a szivattyú által létrehozott speciális vízáramlásnak. Ha szükségessé válik a szivószerelvények vagy a szivattyú cseréje, győződjön meg arról, hogy az áramlási sebességek kompatibilisek. Soha ne működtesse a fürdőt, ha a szivószerelvények törtek vagy hiányoznak. Soha ne cserélje ki a szivószerelvényt az eredeti szivószerelvényen feltüntetett áramlási sebességnél kisebb teljesítményűre.
- Sérülésveszély. Azonnal cserélje ki a sérült zsinórt. Ne ássa el a zsinórt. Soha ne használjon hosszabbító kábelt.
- Áramütés veszélye. Ne engedjen semmilyen elektromos készüléket, például lámpát, telefont, rádiót



Áramütés veszélye. Ne használja és ne húzza ki a gyógyfürdőt, ha esik az eső, dörög vagy viharzik.

- A gyógyfürdő elektromos készülékét olyan hibásáramú berendezésen (RCD) keresztül kell táplálni, amelynek névleges hibásáramú üzemi áramerőssége nem haladja meg a 30 mA értéket.
- A gyógyfürdő elektromos készüléke egy hordozható maradékáramú készüléket (PRCD) tartalmaz, amelynek névleges maradékáramú működési árama nem haladja meg a 10 mA-t. Ha 10 mA-nél nagyobb szivárgási áramot észlel, a PRCD működésbe lép és lekapcsolja az áramellátást, ilyen esetben kihúzza a csatlakozót és leállítja a készüléket. használja a fürdőt. A termékkel kapcsolatos segítségnyújtás és/vagy javítás céljából forduljon a helyi szervizközpontoz.
- A feszültség alatt álló tartalmazó alkatrészeknek - kivéve a legfeljebb 12 V biztonsági kifestültséggel ellátott alkatrészeket - a gyógyfürdőben tartózkodó személy számára hozzáférhetetleneknek kell lenniük.
- A villanszerelésnek meg kell felelnie a helyi nemzeti szabványok követelményeinek.
- Az elektromos alkatrészeket tartalmazó alkatrészeket - a távirányító eszközök kivételével - úgy kell elhelyezni vagy rögzíteni, hogy ne tudjanak a gyógyfürdőbe esni.
- A sérülésveszély csökkentése érdekében ne engedje, hogy gyermekek használják ezt a terméket, kivéve, ha szoros felügyelet alatt állnak.
- A gyermekek felnőtt felügyelete nélkül nem használhatják a gyógyfürdőket vagy pezsgőfürdőket.
- A gyermekek fulladásveszélyének csökkentése érdekében felügyelje a gyermekeket. Minden használat után rögzítse és zárja le a fürdőkád fedelét.
- A sérülés/betegség kockázatának csökkentése:
 - a) A gyógyfürdő vize soha nem haladhatja meg a 40 °C-ot (104 °F). A 38°C (100°F) és 40°C (104°F) közötti víz hőmérséklet biztonságosnak tekinthető egy egészséges felnőtt számára. Alacsonyabb víz hőmérséklet ajánlott kisgyermekek esetében, valamint akkor, ha a fürdő használata meghaladja a 10 percet. Használat előtt ajánlott orvosi tanácsot kérni.
 - b) Mivel a terhesség korai hónapjaiban a túl magas víz hőmérséklet nagy valószínűséggel magzati károsodást okozhat, a terhes vagy valószínűleg terhes nőknek korlátozniuk kell a fürdővíz hőmérsékletét és a használat időtartamát, és orvoshoz kell.

**MENTSE EL EZEKET AZ
UTASÍTÁSOKAT**

3. oldal

FIGYELMEZTETÉS

- c) A felhasználónak ellenőriznie kell a víz hőmérsékletét, mielőtt belép a fürdőbe.
- d) Az alkohol, kábítószer vagy gyógyszerek használata a fürdő használata előtt vagy közben eszméletvesztéshez vezethet, ami fulladással járhat.
- e) Bármilyen betegségben szenvedő személyeknek a gyógyfürdő használata előtt orvoshoz kell fordulniuk.
- f) Gyógyszereket szedő és/vagy kedvezőtlen kórelőzményekkel rendelkező személyeknek a gyógyfürdő használata előtt orvoshoz kell, mivel egyes gyógyszerek álmoságot okozhatnak, míg más gyógyszerek befolyásolhatják a szívritmust, a vérnyomást és a keringést.
- g) Kerülje a fej víz alá helyezését és a fürdővíz lenyelését.
- Fertőző betegségben szenvedő emberek nem használhatnak gyógyfürdőt vagy pezsgőfürdőt.
 - A sérülések elkerülése érdekében legyen óvatos, amikor belép a gyógyfürdőbe vagy a , illetve a meglévő kádba.
 - Terhes és lehetséges terhes nőknek a gyógyfürdő vagy pezsgőfürdő használata előtt konzultálniuk kell orvosukkal.
 - A 38 °C feletti vízhőmérséklet káros lehet az egészségre.
 - Ne használja a gyógyfürdőt vagy a pezsgőfürdőt közvetlenül megerőltető testmozgás után.
 - A hosszan tartó fürdőben vagy pezsgőfürdőben való elmerülés károsíthatja az egészségét.
 - Terhesség esetén a hosszú ideig tartó forró vízben való áztatás árthat a magzatnak. Mérje meg a víz hőmérsékletét, mielőtt bemenne. Ne lépjen be a fürdőbe, ha a víz 38 °C-nál (100 °F) melegebb. Ne tartózkodjon a gyógyfürdőben 10 percnél hosszabb ideig.
 - A fürdőmeleg alkohollal, drogokkal vagy gyógyszerekkel együtt eszméletvesztést okozhat.
 - Ha kényelmetlenül érzi magát, szédül vagy álmos, azonnal hagyja el a helyiséget. A fürdő hőisége hipertermia és eszméletvesztés kialakulásához vezethet.
 - A hipertermia okai, tünetei és hatásai a írhatók le: A hipertermia akkor következik be, amikor a test belső hőmérséklete több fokkal meghaladja a 37 °C-os (98,6 °F) normál testhőmérsékletet. A hipertermia tünetei közé tartozik a test belső hőmérsékletének emelkedése, szédülés, letargia, álmoság és ájulás. A hipertermia hatásai közé tartozik a hőérzékelés elmulasztása; a gyógyfürdő vagy a elhagyásának szükségességének fel nem ismerése; fenyegető veszély tudatlansága; magzati károsodás terhes ; fizikai képtelenség a gyógyfürdő vagy a elhagyására; és a fulladás veszélyét eredményező eszméletvesztés.
 - Az alkohol, a kábítószer vagy a gyógyszerek használata nagymértékben megnövelheti a halálos kimenetelű hipertermia kockázatát a pezsgőfürdőben és a gyógyfürdőben.
 - A vegyszereket mindig vízhez adjuk, soha ne adjunk vizet a vegyszerekhez. Ha vizet adunk a vegyszerekhez, az erős gőzöket vagy heves reakciókat és veszélyes vegyszerpermetet okozhat.
 - Soha ne ugorjon vagy merüljön fürdőbe vagy bármilyen sekély vízbe.
 - Összeszerelés és szétszerelés csak felnőttek által.
 - Ezt a készüléket 8 éves és idősebb gyermekek, valamint csökkent fizikai, érzékszervi vagy szellemi képességekkel rendelkező, illetve tapasztalat és ismeretek hiányában nem rendelkező személyek is használhatják, ha felügyeletet , vagy a készülék biztonságos használatára vonatkozó utasításokat kaptak, és megértették a készülékkel járó veszélyeket. A gyermekek nem játszhatnak a . A tisztítást és a felhasználói karbantartást gyermekek felügyelet nélkül nem végezhetik.
 - Az elektromos készülék egyetlen része sem lehet a kád fölött a használat során.
 - Tartsa a termék dugóját a fürdőtől több mint 4 m távolságra és legalább 1,2 m magasságban.
 - Mindig húzza ki a terméket a konnektorból, mielőtt eltávolítja, tisztítja, szervizeli vagy bármilyen beállítást végez a terméken, valamint esős napokon.
 - Ne ássa be az elektromos kábelt. Helyezze a kábelt olyan helyre, ahol a fűnyírók, sövénynyírók és egyéb nem tudják megsérteni.

⚠ FIGYELME

- Ha a tápkábel megsérül, a veszély elkerülése érdekében a gyártónak, szervizének vagy hasonlóan képzett személynek kell kicserélnie. A szervizelés során csak azonos cserealkatrészeket használjon.
- **A dugót mindig tartsa szárazon, a nedves dugóval történő bedugás határozottan tilos!**
- Az SPA dugaszát közvetlenül csak egy rögzített elektromos berendezés földelt konnektorához szabad csatlakoztatni.
- Az áramütés és a tűzveszély csökkentése érdekében ne használjon hosszabbítót, időzítőt, dugóadaptert vagy átalakító dugót a készülék elektromos hálózathoz való csatlakoztatásához; gondoskodjon megfelelően elhelyezett konnektorról.
- Ne próbálja meg bedugni vagy kihúzni a készüléket, ha vízben áll, vagy ha vizes a keze.
- Ne hagyja a fürdőt hosszabb üresen. Ne tegye ki a gyógyfürdőt hosszabb közvetlen napfénynek.
- Ha a készüléket hosszabb nem használják, például télen, a fürdőkészletet szét kell szerelni és beltérben kell tárolni.
- Ne hagyja, hogy a fürdő vize megfagyjon. Ne kapcsolja be a gyógyfürdőt, ha a víz befagyott.
- Ne használja a gyógyfürdőt, ha a szállítás során megsérült és/vagy bármilyen módon meghibásodott. További útmutatásért forduljon az Intex szervizközponthoz.
- Soha ne használja a fürdőt egyedül, és ne engedje, hogy mások egyedül használják a fürdőt.
- Soha ne öntsön 40 °C-nál (104 °F) magasabb hőmérsékletű vizet közvetlenül a gyógyfürdőbe.
- Tartsa távol a háziállatokat a fürdőtől, hogy elkerülje a károkat.
- Ne adjon fürdőolajat vagy fürdősót a fürdővízhez.
- A fürdőt olyan sík, sima és sima felületen kell felállítani, amely képes elviselni a megtöltött fürdő maximális terhelését négy felnőtt utas mellett: 1136 kg (2500 font) súly; hat felnőtt: 1592 kg (3500 font).
- Biztosítson megfelelő vízvezető rendszert a fürdő körül a túlfolyó víz és a fröccsenő víz kezelésére.
- Biztonsági okokból kizárólag a gyógyfürdő gyártója által biztosított tartozékokat használjon.
- Nem nyilvános/kereskedelmi használatra és/vagy háztartási bérlakásokba való elhelyezésre.
- A telepítéssel, tisztítással és karbantartással kapcsolatos minden információt a kézikönyv alábbi bekezdéseiben talál.
- Soha ne helyezzen fémtárgyakat a vezérlőpanel töltődokkoló felületére.

A spa telepítése és használata előtt gondosan olvassa el, értse meg és kövesse a jelen használati útmutatóban található összes információt. Ezek a figyelmeztetések, utasítások és biztonsági irányelvek a vízi kikapcsolódás néhány gyakori kockázatával foglalkoznak, de nem minden fedik le az összes kockázatot és veszélyt. A vízi tevékenységek során mindig óvatosságot, józan ésszt és józan ítélőképességet kell alkalmazni. Őrizze meg ezeket az információkat a későbbi használatra.

Nem úszók biztonsága

- A gyenge úszók és nem úszók folyamatos, aktív és éber felügyelete, különösen a gyógyfürdőkben, mindig egy hozzáértő felnőtt által szükséges (ne feledjük, hogy az öt év alatti gyermekeknél a legnagyobb a fulladás veszélye).
- Jelöljön ki egy hozzáértő felnőttet, aki minden egyes felügyeli a gyógyfürdőt.
- Amikor a gyógyfürdő nincs használatban vagy felügyelet nélkül, távolítsa el minden játékot a gyógyfürdőből és annak , hogy elkerülje a gyermekek vonzását a gyógyfürdőbe.

Biztonsági eszközök

- Biztonsági fedelet vagy más biztonsági védőeszközt kell használni, vagy minden ajtót és ablakot (adott esetben) biztosítani kell, hogy megakadályozzák az illetéktelen hozzáférést a gyógyfürdőhöz.

⚠ FIGYELME

- A korlátok, fedelek, riasztók vagy hasonló biztonsági eszközök hasznos segédeszközök, de nem helyettesítik a folyamatos és hozzáértő felnőtt felügyeletet.

Biztonsági felszerelés

- Tartson a fürdő közelében egy működő telefont és egy listát a vészhelyzeti telefonszámokról.

A gyógyfürdő biztonságos használata

- Ösztönözze az összes felhasználót, különösen a gyermekeket, hogy tanuljanak meg úszni.
- Tanulja meg az alapvető életmentő eszközöket (szív- és tüdőújraélesztés - CPR), és frissítse fel rendszeresen ezt a tudását. Ez vészhelyzet esetén életmentő lehet.
- Utasítson el minden fürdőhasználót, beleértve a gyermekeket is, hogy mit kell tenniük vészhelyzet esetén.
- Soha ne merüljön sekély vízbe. Ez súlyos sérüléshez vagy halálhoz vezethet.
- Ne használja a gyógyfürdőt, ha alkoholt vagy olyan gyógyszert használ, amely befolyásolhatja a gyógyfürdő biztonságos használatának képességét.
- Ha fedeleket használunk, akkor azokat teljesen távolítsuk el a vízfelületről, mielőtt belépünk a fürdőbe.
- Védje meg a fürdőben tartózkodókat a vízzel kapcsolatos betegségektől azzal, hogy tanácsot ad nekik a víz kezeléséről és a helyes higiéniai gyakorlatról. Olvassa el a felhasználói kézikönyvben található vízkezelési irányelveket.
- A vegyszereket gyermekek elől elzárva kell tárolni.
- A biztonsági feliratokat a gyógyfürdőn vagy a gyógyfürdőtől 2 m-en belül, jól látható helyen kell elhelyezni.



- Ez a termék a tápkábel végén található megszakítóval van ellátva. A RCD-t minden használat előtt ellenőrizni kell. Ne használja a fürdőt, ha a RCD nem működik megfelelően. Húzza ki a tápkábelt, amíg a hibát be nem azonosították és ki nem javították. A hiba kijavítása érdekében forduljon szakképzett villanyszerelőhöz. Ne kerülje meg a RCD-t. Az RCD-ben nincsenek szervizelhető alkatrészek. Az RCD felnyitása a garancia érvényét veszti.

1. Csatlakoztassa a készüléket egy földelt konnektorba.
2. Nyomja meg az RCD **RESET** gombját.
3. Kapcsolja be a fürdő elektromos berendezéseit.
4. Nyomja meg a **TEST** gombot a RCD-n. A RCD kijelzőjének ki kell kapcsolnia, és az elektromos berendezésnek ki kell kapcsolnia. Ha a RCD kijelző nem kapcsol ki, és az elektromos berendezés nem kapcsol ki, akkor a RCD hibás. Ne használja a fürdőt. A hiba kijavítása érdekében forduljon szakképzett villanyszerelőhöz.
5. Nyomja meg a **RESET** gombot a RCD-n. A RCD kijelzőjének fel kell világítania. Ha a RCD kijelzője nem világít, akkor a RCD hibás. Ne használja a fürdőt. A hiba kijavítása érdekében azonnal forduljon szakképzett villanyszerelőhöz.

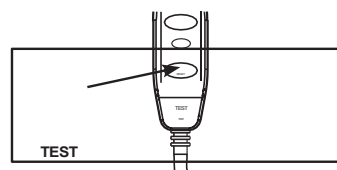
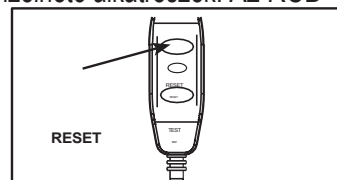

VIGYÁZAT

- A hőkapcsoló véletlen visszaállítása miatti veszély elkerülése érdekében ezt a készüléket nem szabad külső kapcsolóberendezésen, például időzítőn keresztül táplálni, és nem szabad olyan áramkörhöz csatlakoztatni, amelyet a közmű rendszeresen be- és kikapcsol.
- A víz kémhatásának fenntartása a gyártó utasításainak megfelelően.

SZERELÉKEK

Mielőtt összeszerelné a terméket, kérjük, szánjon néhány percet a tartalom ellenőrzésére és az összes alkatrész megismerésére.

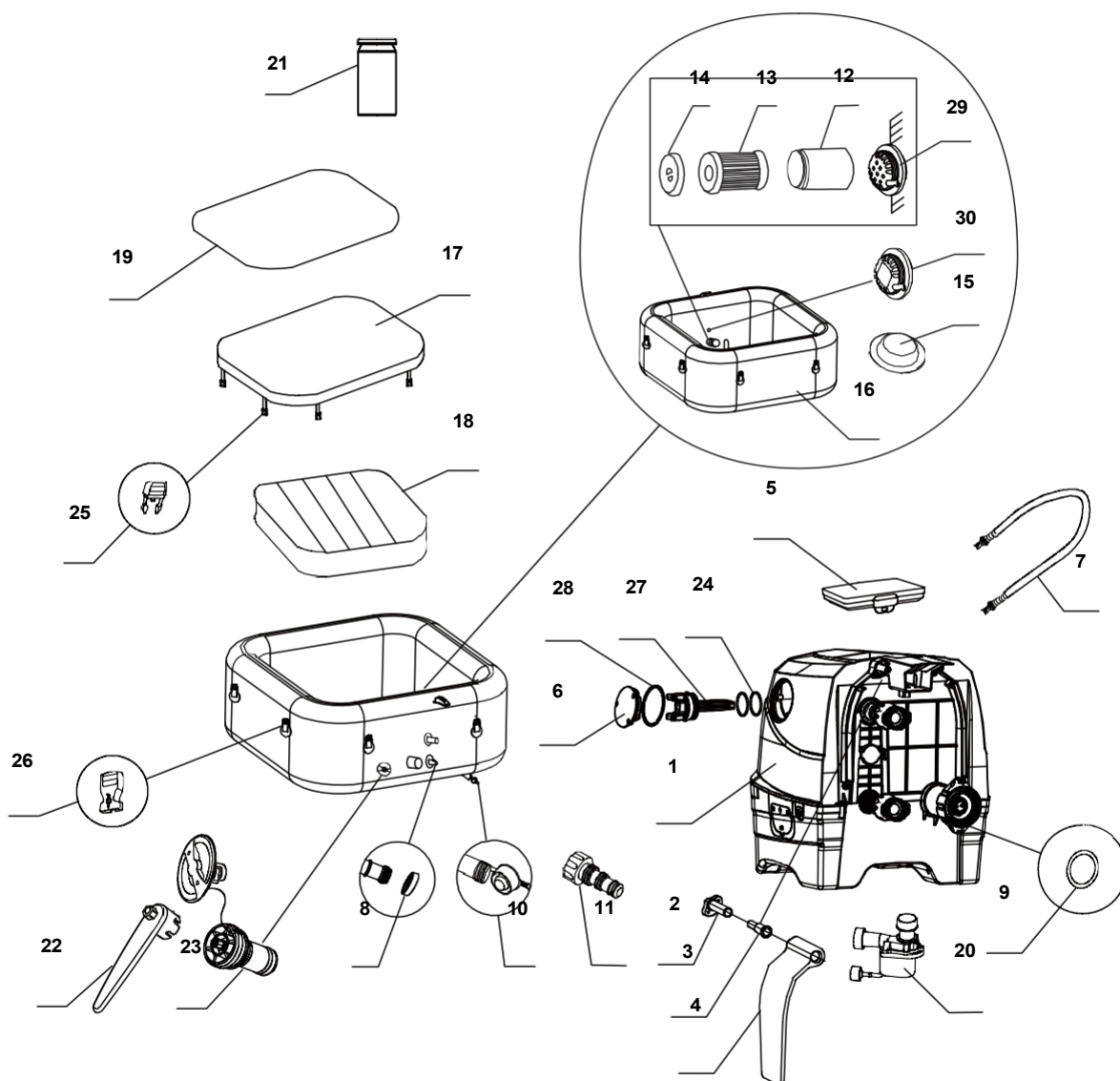

MEGJEGYZÉS: A rajzok csak illusztrációs célt szolgálnak. A tényleges termék eltérhet. Nem méretarányos.

**MENTSE EL EZEKET AZ
UTASÍTÁSOKAT**

7. oldal

RÉSZEK (folytatás)

Mielőtt összeszerelné a terméket, kérjük, szánjon néhány percet a tartalom ellenőrzésére és az összes alkatrész megismerésére.

REF. NO.	LEÍRÁS	MENN YISÉG.	CIKKSZÁM.			
			4 FELNŐTTEK		6 FELNŐTTEK	
			28450	28446	28452	28472
1	CONTROL BASE	1	13102	13102C	13102	13102C
2	OLDALSÓ FEDÉL CSUKLÓS ALAP	2	12771	12771D	12771	12771D
3	OLDALSÓ FEDÉL CSUKLÓPÁNT RÖGZÍTŐ	2	12772	12772D	12772	12772D
4	VEZÉRLŐALAP OLDALSÓ FEDELE	2	12770	12770W	12770	12770W
5	VEZÉRLŐ PANEL	1	12906	12906C	12906	12906C
6	ELEKTROLITIKUS CELLA FEDELE	1	13116	13116C	13116	13116C
7	SPA/FEDÉL FELFÚVÓ TÖMLŐ	1	13098	13098	13098	13098
8	FÜRDŐSZABÁLYOZÓ BEMENETI/KIMENETI O-GYŰRŰ	2	11699	11699	11699	11699
9	FÜRDŐSZABÁLYOZÓ LEVEGŐBEMENETI O-GYŰRŰ	1	11788	11788	11788	11788
10	SPA LEFOLYÓ DUGÓ	1	13076	13076	13076	13076
11	FÜRDŐ LEERESZTŐ SZELEP ADAPTER	1	13036	13036	13036	13036
12	SZŰRŐBETÉT HÁZ	1	11798	11798	11798	11798
13	SZŰRŐBETÉT	2	11692	11692	11692	11692
14	SZŰRŐBETÉT HÁZFEDEL	1	11797	11797	11797	11797
15	BEMENETI/KIMENETI DUGÓ	3	11739	11739	11739	11739
16	SPA TUB	1	13104	13104C	13106	13106C
17	SPA FEDÉL	1	13107	13107C	13108	13108C
18	FELFÚJHATÓ HÓLYAG (ELŐRE BESZERELVE A FEDŐBE)	1	13109	13109	13110	13110
19	ALAPSZÖNYEG	1	13111	13111	13112	13112
20	SPA SZŰRŐMOTOR	1	12778	12778	12778	12778
21	TEST STRIPS	1	11855	11855	11855	11855
22	KERESZT	1	11742A	11742A	11742A	11742A
23	LÉGNYOMÁSCSÖKKENTŐ SZELEP MAGJA	1	12589A	12589A	12589A	12589A
24	ELEKTROLITIKUS CELLA O-GYŰRŰ	2	13099	13099	13099	13099
25	FÉRFI CSAT	8	11994	11698	11994	11698
26	NŐI BUCKLE	8	11993	11799	11993	11799
27	ELEKTROLITIKUS CELLA	1	13113	13113	13113	13113
28	ELEKTROLITIKUS CELLA FEDELÉNEK O-GYŰRŰJE	1	13115	13115	13115	13115
29	KIMENETI SZÍVÓSZERELVÉNY	1	11695	11695	11695	11695
30	BEMENETI SZÍVÓCSATLAKOZÓ	1	12702	12702	12702	12702

Alkatrészrendeléskor feltétlenül adja meg a modellszámot és az alkatrészszámokat.

TERMÉKLEÍRÁSOK

Feszültség / frekvencia / fázis	220 - 240 V / 50 Hz / 1 PH	
Maximális ülőhely:	4 felnőtt	6 felnőtt
Vízkapacitás:	210 gallon (795 L)	290 gallon (1098 L)
Belső/külső méret:	49/69 hüvelyk (124/175 cm)	57/77 in (145/196 cm)
Magasság:	28 in (71 cm)	
Buborékos légfúvó:	800 watt	
Szűrőszivattyú áramlási sebessége:	460 gal/h (1,741 L/h)	
Fűtőerő:	2,200 watt	
Hőmérséklet-tartomány:	10°C - 40°C (50°F - 104°F)	
Hőmérséklet emelkedés:	1,5-2,5°C/óra (3°F - 4,5°F/óra)	1-2°C/óra (2°F - 3,5°F/óra)
Buborékfúvókák száma:	140	170
Spa kád ajánlott üzemi légnyomás:	0,083 bar (1,2 psi)	

RF frekvenciasáv: 2408~2476MHz

Adóteljesítmény: 10dBm

Wifi frekvenciasáv: 2412~2484MHz

Maximális adóteljesítmény: 100mW

Rádiófrekvenciás sugárterhelés Információk:

Ez a berendezés megfelel a nem ellenőrzött környezetre meghatározott sugárterhelési határértékeknek. Ezt a berendezést úgy kell felszerelni és működtetni, hogy a sugárzó és az Ön teste között legalább 20 cm (7,9") távolság legyen. Ezt az adót nem szabad más antennával vagy adóval együtt elhelyezni vagy együtt üzemeltetni.

Felfűjthető, hordozható, föld feletti, zsinórral csatlakoztatható spa szivattyúval, fűtőberendezéssel, fűvóval, beépített keményvíz-kezelővel, szanitációs rendszerrel és vezérlőpanellel.

Megjegyzés: a gyógyfürdő berendezései teljes földelési rendszerrel rendelkeznek, amely szintén érintkezik a gyógyfürdő vizével. Lehetséges, hogy az emberben statikus elektromosság halmozódik fel, amely a víz érintésekor kiszül. Ettől függetlenül az esetlegesen tapasztalt áramütést a spa használata előtt szakképzett villanyszerelőnek kell kivizsgálnia. Húzza ki a pezsgőfürdőt a hálózatról, amíg az okot meg nem állapítják, és a korrekciós intézkedéseket be nem fejezik.

Az Intex Development Company Limited ezennel kijelenti, hogy ez az SB-HSWF20 megfelel a 2014/53/EU irányelv alapvető követelményeinek és egyéb vonatkozó rendelkezéseinek.

FIGYELMEZTETÉS



kiold, kérjük, ellenőrizze, hogy a gyógyfürdővel egy áramkörben nincs-e más készülék vagy más nagy terhelés. Soha ne használjon . Használat előtt bontsa ki a vezetékkábelt. Soha ne helyezze a dugót éghető anyagokra.

BEÁLLÍTÁS

Helyszíni előkészítés és követelmények

- A spa beltéren vagy kültéren is elhelyezhető. Kizárólag háztartási használatra.
- Győződjön meg arról, hogy a terület vízálló, vízszintes, sík és mentes az éles tárgytól a gyógyfürdő alatt vagy körül.
- Biztosítson egy megfelelően elhelyezett, földelt, legalább IPX4-es védettségű elektromos csatlakozót a gyógyfürdő csatlakoztatásához, és tegye lehetővé a vezetékre szerelt RCD időszakos teszteléséhez való könnyű hozzáférést.
- Győződjön meg róla, hogy a medence körül elegendő szabad tér áll rendelkezésre ahhoz, hogy karbantartás és/vagy szervizelés céljából teljes mértékben hozzáférjen a medence berendezéséhez.
- A területnek meg kell könnyítenie a hosszú távú fürdő tárolása során a vízvezetést. Ellenőrizze a helyi és nemzeti előírásokat a gyógyfürdő vízvezetési követelményeire vonatkozóan.
- A zajterhelés csökkentése érdekében ne telepítse a fürdőt függőleges falak közvetlen közelébe.
- A területnek a helyi vízügyi előírásoknak megfelelő édesvíz-ellátáson belül kell lennie, és amelynek paramétereit a kézikönyvben a gyógyfürdő vízkémiai és vízgyensúlyi részének megfelelően kell beállítani a gyógyfürdő első használata előtt.
- Ellenőrizze a helyi törvényeket és előírásokat a beltéri és/vagy kültéri fürdők telepítésére vonatkozóan.

MEGJEGYZÉS: Mielőtt felállítaná és feltöltené a fürdőt vízzel, győződjön meg arról, hogy a terület, ahol a fürdőt telepíteni fogja, a WiFi router lefedettségi tartományán belül van. A területnek mentesnek kell lennie a fémfalaktól/hálótól és egyéb olyan tárgytól, amelyek zavarhatják vagy csökkenthetik a WiFi jelet.

BEÁLLÍTÁS (folytatás)

További követelmények beltéri telepítéshez

- Győződjön meg róla, hogy a padló elbírja a megtöltött fürdő teljes súlyát a maximális számú utasok mellett. Ellenőrizze ezt a követelményt szakképzett vállalkozóval vagy statikus mérnökkel.
- Győződjön meg róla, hogy a padló vízálló és csúszásmentes felületű. Ne telepítse a gyógyfürdőt szőnyegre vagy más olyan anyagra, amelyet a nedvesség, a páralecsapódás károsít.
- Ne telepítse a gyógyfürdőt beltérben, a második emeleten, a kész lakóterület fölött, a víz és a nedvesség okozta károk lehetősége miatt.
- A páratartalom a beltéri gyógyfürdő telepítésének természetes mellékhatása. A helyiséget megfelelően kell szellőztetni, hogy a nedvesség távozni tudjon. Telepítsen szellőzőrendszert, hogy megakadályozza a helyiségben a túlzott kondenzációt, nedvességet.
- Gondoskodjon a fürdő eltávolításáról a kamrából/épületből anélkül, hogy az épített szerkezet egy részét tönkretenné. Amennyiben nem porózus, kacsalemez típusú padlóburkolatot használnak, győződjön meg róla, hogy az alatt vízvezető rendszerrel van ellátva, amely lehetővé teszi a tisztítást és a könnyebb eltávolítást. Ha a pezsgőfürdő beltérben található, figyeljen azokra a területekre, ahol magas a talajvízszint, mivel ezek hajlamosak az elöntésre.

További követelmények a kültéri telepítéshez

- A fürdőtulajdonosoknak meg kell felelniük a gyermekbiztos kerítésre, biztonsági korlátokra, világításra és egyéb biztonsági követelményekre vonatkozó helyi vagy állami törvényeknek. További részletekért forduljon a helyi építési szabályzatot végrehajtó hivatalhoz.
- Győződjön meg róla, hogy a felület vízszintes, sík, sima és elég erős ahhoz, hogy a megtöltött spa teljes súlyát elbírja.
- Ne állítsa a fürdőt fűre vagy földre, mivel ez növeli a fürdőbe kerülő törmelék mennyiségét, és károsíthatja a fürdő padlóját.
- **Ne tegye ki a gyógyfürdőt hosszabb közvetlen napfénynek. Biztosítson védelmet a naptól, például napernyőt, sátrat, napellenzőt vagy pavilont.**
- Lehetőség van arra, hogy a gyógyfürdőt 4 °C-nál (39 °F) nem alacsonyabb hőmérsékleten telepítse és kint hagyja, feltéve, hogy a víz hőmérséklete a gyógyfürdő belsejében magasabb, mint 4 °C (39 °F), és a keringető rendszerben, a szivattyúban, a csövekben lévő víz nem fagyott be. Helyezzen egy "hőszigetelő szőnyeget" a gyógyfürdő padlója és a talaj közé, hogy megakadályozza a hővesztést a gyógyfürdő aljáról, és jobb hőtartást biztosítson. Ne használja a gyógyfürdőt, ha a környezeti vagy vízhőmérséklet 4°C (39°F) vagy annál alacsonyabb.
- A spa telepítésekor figyeljen a helyi környezeti viszonyokra, például a talajvízre és a fagyveszélyre. A szakképzett telepítőnek ezeket a körülményeket meg kell beszélnie az ügyféllel.

Legalább 2 állítsa be a fürdőt.

1. A teljes csomag áthelyezése a kiválasztott helyszínre. Ne húzza a kádat a talajon, mert ez sérülést és szivárgást okozhat.
Óvatosan nyissa ki a kartondobozt, mivel ez a kartondoboz hosszú távú tárolás során vagy használaton kívül a gyógyfürdő tárolására használható.
2. Fektesse le az összes alkatrészt a földre, és győződjön meg róla, hogy minden alkatrész . Hiányzó vagy sérült alkatrészek esetén forduljon a külön "Engedélyezett szervizközpontok" lapon felsorolt megfelelő Intex szervizközpontoz.

Spa vezérlőpanel töltés és telepítés

1. Győződjön meg róla, hogy a kezelőpanel (5) hátoldala és a kezelőpanel töltőállomás felülete tiszta és száraz.
2. Győződjön meg róla, hogy a vezérlőpanel be van dugva, és a megszakító áramkör tesztelve van. Helyezze a vezérlőpanelt (5) a vezérlőpanel töltő dokkolójára a beépített akkumulátor töltéséhez (lásd az 1. rajzot). További részletekért lásd a "Spa vezérlőpanel" üzemeltetési fejezetet.
3. A vezérlőpanel akkumulátorának teljes feltöltése körülbelül 3 órát vesz igénybe. Miután az akkumulátor teljesen feltöltődött a vezérlőpanelt a kád falára helyezheti (lásd a 2.1. rajzot). A vezérlőpanel eltávolítása a fürdőkádat, emelje fel a reteszt, miközben a vezérlőpanelt elhúzza a tartóállványról (lásd a 2.2. rajzot).

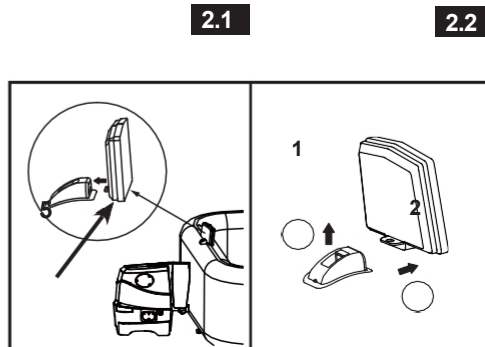
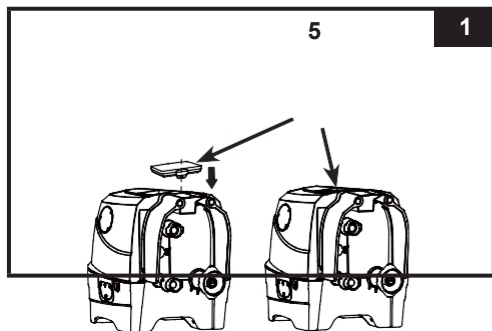

MENTSE EL EZEKET AZ
UTASÍTÁSOKAT

10. oldal

BEÁLLÍTÁS (folytatás)

Választható potenciálegyenlőségi kötésrendszer

A helyi építési szabályzatoktól és előírásoktól függően kérje meg egy szakképzett villanyszerelőt, hogy a fürdő potenciálcsatlakozóját egy 2,5 mm² - 6 mm² névleges keresztmetszetű vezetékkel (vezetékekkel) csatlakoztassa a háztartási potenciálcsatlakozóhoz. (A vezeték nem tartozék)

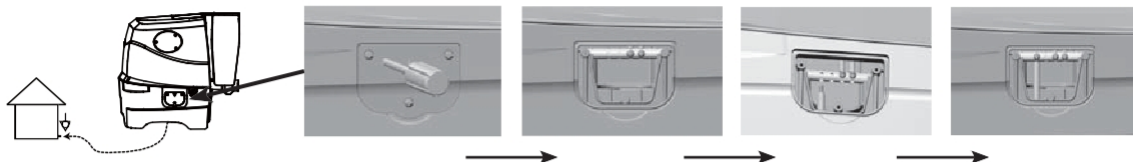

Infláció

Fújja fel a fürdőburkolat léghólyagját

1. Csatlakoztassa a felfúvótömlőt (7) a spa vezérlőpanel légfúvójának kivezetéséhez (lásd a 3. rajzot).
2. Nyissa ki a fedeles léghólyag szelepét, és helyezze a felfúvótömlő (7) másik végét a szelepre (lásd a 4. rajzot).
3. Fordítsa a vezérlőpanel oldalán lévő légcsatorna választó tárcsát a " felfújási helyzetbe (lásd az 5. rajzot).
4. Győződjön meg róla, hogy a gyógyfürdő vezérlőpanelje megfelelően elhelyezett és méretezett konnektorba van csatlakoztatva, és nyomja meg a gombot. a gombot a vezérlőpanel bekapcsolásához. Nyomja meg a gombot. a felfújáshoz, amíg a légszak szilárd tapintású, de nem kemény (lásd a 6. rajzot).
5. Csatlakoztassa le a felfúvótömlőt (7) a felfúvószelepről, zárja le és süllyessze be a felfúvószelepet.

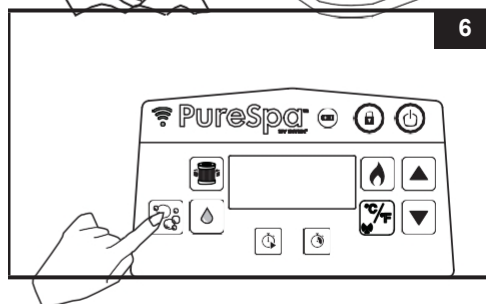
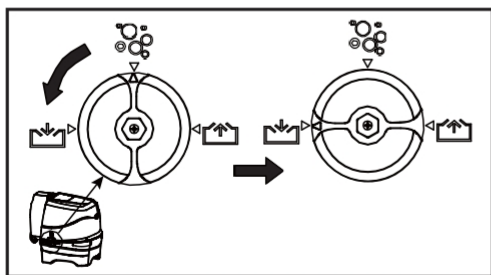
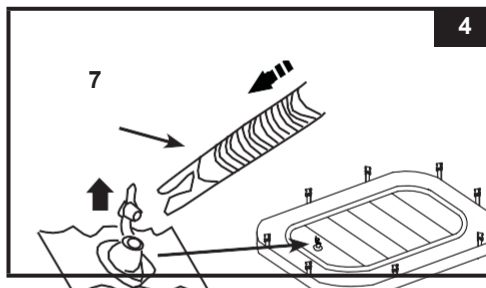
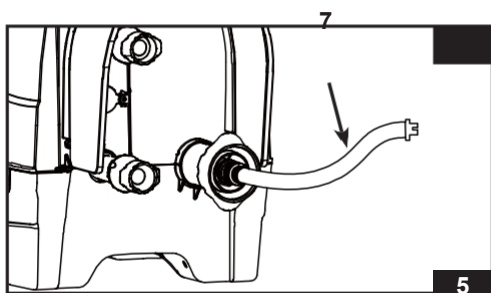

6. Fordítsa vissza a légcsatorna választó tárcsát " állásba, és nyomja meg a gombot a kikapcsoláshoz (lásd a 7. és 6. rajzot).
7. Csatlakoztassa le a felfúvótömlőt (7) a gyógyfürdő vezérlőpanel légfúvójának kivezetéséből.
MEGJEGYZÉS: A burkolat léghólyaga előre be van szerelve a gyógyfürdő burkolatába. Ha újra be kell szerelni, akkor a felfújás előtt helyezze a fel nem fújtt léghólyagot a fedőperem belsejébe.

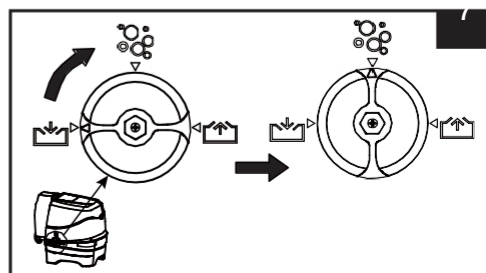

BEÁLLÍTÁS (folytatás)

Fújja fel a fürdőkád falát

1. Vegye ki a földre terített ruhát (19), és terítse szét a megtisztított területen. Ezután terítse ki a gyógyfürdő bélését a talajvászonra, és irányítsa a leeresztőszelepet egy megfelelő lefolyóhely felé.

MEGJEGYZÉS: Terítse ki a földes ruhát úgy, hogy a buborékok lefelé nézzenek.

2. Fordítsa fel a vezérlőalap oldalsó fedelét (4), hogy láthatóvá váljon a légbefúvó kivezetése. Először a légfúvó kivezetését csatlakoztassa a kádhoz (lásd a 8. rajzot). Kézzel húzza meg biztonságosan a csatlakozót. Ne használjon szerszámot a meghúzáshoz.

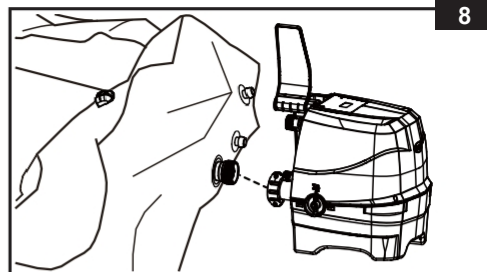

3. Fordítsa a légcsatorna kiválasztó tárcsát " " felfújási helyzetbe (lásd az 5. rajzot).

4. Nyomja meg a gombot a kád falának felfújásához a kb. 3-5 percig, amíg a térsza kemény tapintású, de nem kemény (lásd a 6. rajzot).

FONTOS: Ne fújja túl, és ne használjon nagynyomású légkompresszort a felfújáshoz.

5. Fordítsa vissza a légcsatorna választó tárcsát " " buborékállásba (lásd a 7. rajzot).

FONTOS: Mindig a légcsatorna kiválasztó tárcsát " " állásba, mielőtt kikapcsolja a f légbuborékszivattyút, hogy ne szökjen ki levegő.

6. Nyomja meg a gombot a kikapcsoláshoz.

7. Csatlakoztassa a fennmaradó két kis csövet a gyógyfürdő vezérlőalap és a kád között (lásd a 9.1. rajzot). Kézzel húzza meg a csatlakozókat biztonságosan. Ne használjon szerszámot a meghúzáshoz.

8. Helyezze vissza a vezérlőalap oldalsó burkolatait (4) (lásd a 9.2. rajzot).

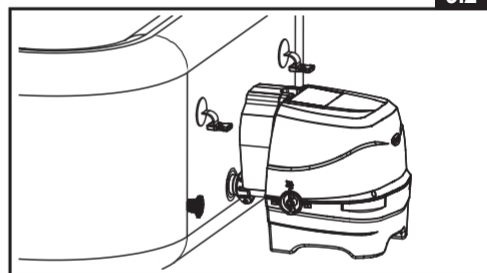
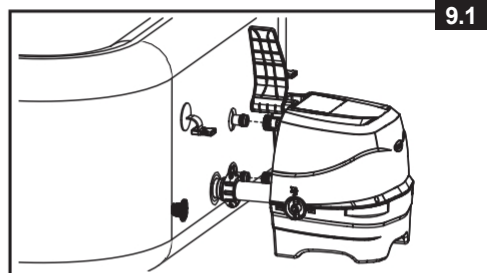

FIGYELMEZTETÉS: Ne üljön, ne támaszkodjon, ne fedje le, és ne helyezzen semmilyen tárgyat a gyógyfürdő vezérlő alapegység fölé.

MEGJEGYZÉS: Soha ne csatlakoztasson a készlethez nem mellékelt külső tartozékokat a kádhoz vagy a vezérlő alapegységhez, mivel ez a garancia érvényét veszti.

Levegő hozzáadása

Ha szükség van arra, hogy a kádfalhoz vagy a kádfedél léghólyagjához a beállítás után levegőt adjon, kövesse az alábbi lépéseket.

Fürdő kád fal:

1. Lásd a fenti "A fürdőkád falának felfújása" szakasz 3-6. lépéseit.

Fedél léghólyaghoz:

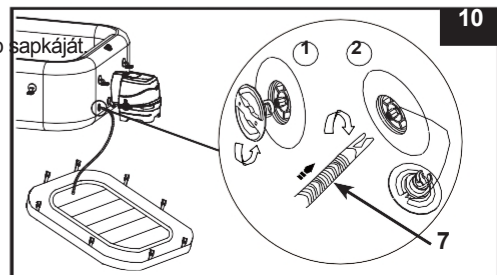

1. Csavarja le a légszelep sapkáját a kádon, hogy feltárja a légszelep a szárát felfelé állítva az inflációhoz. Helyezze be a befúvókát a tömlőt (7) a szelepbe, és fordítsa jobbra a rögzítéshez. pozícióban (lásd a 10. rajzot).
2. Lásd a fenti "A fürdőburkolat léghólyagjának felfújása" szakasz 2-6. lépéseit.



BEÁLLÍTÁS (folytatás)

Release Air

Fürdő kád fal:

1. A kádhoz csatlakoztatott fürdővezérlő egységgel fordítsa a vezérlőalap oldalán lévő légcsonna kiválasztó tárcsát "leeresztési helyzetbe (lásd a 11. rajzot). 
2. Nyomja meg a légbuborékot gombot a kád leeresztéséhez (lásd a 12. rajzot).
3. Ha a leeresztés befejeződött, fordítsa vissza a légcsonna kiválasztó tárcsát a "buborék pozícióba, és nyomja meg a gombot a kikapcsoláshoz. 

A pezsgőfürdőkád tárolás céljából történő leeresztéséhez lásd a "TÁROLÁS" című részt.

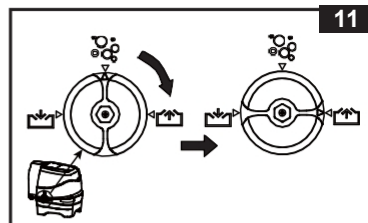

Fedél léghólyaghoz:

1. Húzza ki a szelepszapkát, és nyomja meg a szelepet a tövénél, hogy egy kis levegőt engedjen ki.
2. Zárja be és süllyessze vissza a szelepet.

A fedél léghólyagjának leeresztéséhez tárolás céljából lásd a "TÁROLÁS" című szakaszt.

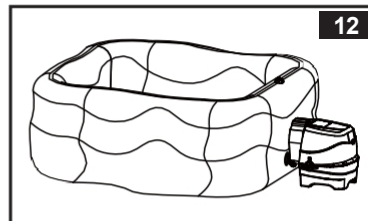

Tartozékok összeszerelése és vízfeltöltés

1. Csatlakoztassa a szűrőbetét házegységet a fürdőkád kivezető rácsának belsejéhez (alsó pozíció) (lásd a 13. rajzot).

MEGJEGYZÉS: A szűrőszivattyú szerelvényeinek felszerelése előtt először fújja fel a kádat.

2. Vízzel való feltöltés előtt győződjön meg arról, hogy az alsó leeresztő szelep kupakjai kívülről és belülről biztonságosan zárva vannak.
3. Töltse fel a kádat édesvízzel a kád falának belső oldalán megjelölt MIN és MAX szintig. Ne töltse túl a kádat. Soha ne mozgassa a kádat vízzel a belsejében és/vagy a vezérlőalapot a kádhoz csatlakoztatva, mert a kád vagy a vezérlőalap megsérülhet.

FIGYELMEZTETÉS: Soha ne öntsön 40 °C-nál (104 °F) magasabb hőmérsékletű vizet közvetlenül a gyógyfürdőbe. A gyors felmelegedés és az energiatakarékosság érdekében ajánlott a kádat langyos vízzel tölteni.

4. Helyezze a kádfürdő fedelét és a kádfürdő léghólyagját (a kádfürdő fedelébe előre beszerelve) a kádfürdőre, és győződjön meg róla, hogy a kádfürdőfedél csatjai a csatolt pántok szorosra húzása után a mellékelt kulcs segítségével záródnak.

FONTOS: Rendszeresen ellenőrizze a fürdőburkolatot szivárgás, idő előtti elhasználódás vagy romlás szempontjából. Soha ne használjon sérült pezsgőfürdőburkolatot.

5. Győződjön meg róla, hogy a spa alapját megfelelően elhelyezett és méretezett elektromos konnektorba csatlakoztatta, és nyomja meg a gombot a vezérlőpanel bekapcsolásához. Nyomja meg a gombot a vezérlőpanelen a fűtőberendezés aktiválásához, lásd a "Spa vezérlőpanel" című fejezet működését. 

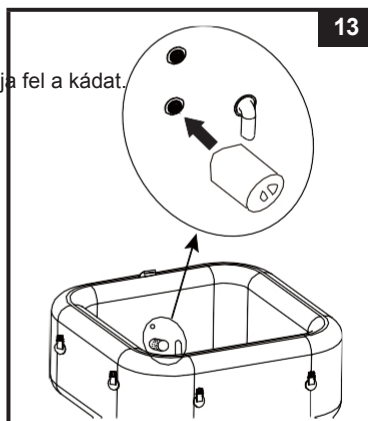

BEÁLLÍTÁS (folytatás)

Spa fedél

A fedél rögzítő csatjai reteszelő csatok. A kézikönyvvel és egyéb tartozékokkal együtt két kulcsot talál a műanyag zacskóban. Mindegyik csaton "locked" és "unlocked" szimbólumok vannak feltüntetve a könnyű kezelhetőség érdekében: a kulcsot a csaton lévő nyílásba kell helyezni, és a megfelelő pozícióba kell fordítani a kulcsot a csat záráshoz, illetve a csat feloldásához.

Az illetéktelen hozzáférés elleni védelem érdekében mindig tegye fel a fedelet, amikor a fürdőt nem használja, és zárja el az összes csatot. A kulcsokat mindig tartsa gyermekek számára elérhetetlen helyen. Ha elkeverednek a kulcsok, bármilyen hasonló méretű lapos csavarhúzóval lezárhatja vagy feloldhatja a csatokat.

Amikor a fürdőt használják, a fedelet tiszta, száraz kell helyezni, különben szennyeződések és baktériumokat gyűjthet be. A fedelet nem szabad faasztalokra vagy fából készült deszkákra helyezni, mert fennáll a fa veszélye. Ajánlott egy fedőemelő, külön tartó vagy hasonló eszköz, amely biztosítja, hogy a fedő, főként a víz felé néző oldalával, ne érintkezzen a talajjal vagy más piszkos felületekkel.

FONTOS

A pezsgőfürdőkád felfújó/leeresztő szelepe "légnomás-kioldó" funkcióval rendelkezik, amely automatikusan kioldja a felesleges levegőt, amikor a pezsgőfürdőkád belső nyomása 1,5-2,5 psi (0,103-0,172 bar) között van.

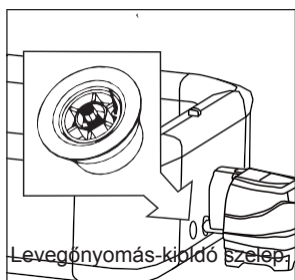

Levegőnyomás-kioldó szelep.

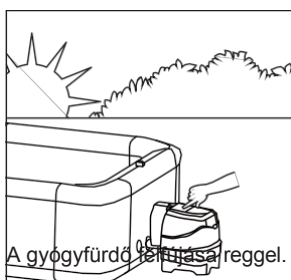

A gyógyfürdő felfújása reggel.



A levegő kitágul a déli hőségben. A légnyomáscsökkentő szelep működésbe lép és elengedi a felesleges levegőt.



A hidegebb éjszakai hőmérséklet miatt a fürdő kevésbé tűnik felfújni.

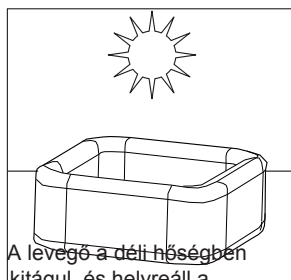

A levegő a déli hőségben kitágul, és helyreáll a megfelelő légnyomás.

SÓSZINTRE VONATKOZÓ

A fürdő beépített sósvizes szanitációs rendszerrel rendelkezik. A konyhasó (nátrium-klorid) két elemből, nátriumból és kloridból áll. A készülék beszerelése során egy kimért mennyiségű sót oldanak fel a SPA vízében, hogy az enyhén sós legyen. A SPA víz a szanitációs rendszer elektrolitikus celláján keresztül áramlik át, hogy klórt állítson elő. A klór feloldódik a vízben és azonnal elkezd elpusztítani a baktériumokat és az algákat. Emellett minden más szerves anyagot is oxidál.

• Milyen sót használjunk:

Az úszómedencékben a berendezések védelme érdekében különleges típusú sót kell használni. A só vásárlásakor ellenőrizze, hogy a só megfelel-e az EN16401 szabványnak az úszómedencékben használható vegyi anyagokra vonatkozóan. Forduljon a helyi medencebolthoz, vagy vegye fel a kapcsolatot a só gyártójával, ha segítségre van szüksége a megfelelő só beszerzésének ellenőrzéséhez. **Ne használjon jódozott sót, csomósodásgátlót (E535) tartalmazó sót vagy sárga (sárga szódabikarbóna) színű sót.** Az EU-n belüli használatra szánt medencesó kiválasztásakor vegye figyelembe azt is, hogy az Európai Vegyianyag-ügynökség (ECHA) előírja, hogy a só (nátrium-klorid) az ECHA 95. cikk szerinti listáján szereplő regisztrált/engedélyezett gyártóktól származhat, a biocid termékekről szóló rendeletnek BPR, 528/2012/EU rendelet) megfelelően.

További információért kérjük, keresse fel az ECHA weboldalát a <https://echa.europa.eu/information-on-chemicals/> címen: [active-substance-suppliers](#).

Csak nátrium-klorid sókat használjon

Csak legalább 99,4%-os tisztaságú nátrium-klorid (NaCl) sót használjon. Elfogadható a vízkondicionáló sógranulátum (a párolt só tömörített formája) használata is. Azonban hosszabb időbe telik, amíg feloldódnak. A sót a SPA-vízhez adják, és az elektrolitikus cella a sót klór előállítására használja fel. Minél tisztább a só, annál jobb az elektrolitikus cella teljesítménye.

• Optimális sószintek

Az ideális sótartalom az SPA-vízben 2000-3000 ppm (parts per million) között van. Az optimális szint 2500 ppm. A túl alacsony sószint csökkenti a tisztítórendszer hatékonyságát és alacsony klórtermeléshez vezet. A túl magas sószint károsíthatja az áramellátást és korróziót okozhat a fém berendezési tárgyakon és tartozékokon.

• Só hozzáadása

1. Kapcsolja be a Bubble szivattyút a víz keringtetésének beindításához.
2. Tartsa kikapcsolva a szennyvízelvezető rendszert.
3. Szórjon egyenletesen 4,4 font / 2 kg (4 felnőtt számára) sót a SPA belső területén. Hat felnőtt esetében: 5,5 font / 2,5 kg só.
4. Az SPA alját kefélje át, hogy felgyorsítsa az oldódási folyamatot. Ne hagyja, hogy a só felhalmozódjon az SPA alján. A só alapos feloldásához egy órán keresztül működtesse a Bubble szivattyút.
5. Amikor az összes só feloldódott, nyomja meg a fertőtlenítő gombot. a szanitációs rendszer aktiválásához (lásd a "Szanitációs rendszer kezelési útmutatója" című részt), a "003H" kód villog, és állítsa be a szanitációs rendszert a kívánt üzemidőre. **MEGJEGYZÉS:** NE nyomjon meg semmilyen más gombot a kezelőpanelen, és rögzítse a gyógyfürdő burkolatát a fertőtlenítési folyamat során.

• A só eltávolítása, ha a sószint túl magas

Ha túl sok sót adott hozzá, a készülék hangjelzést ad és megjelenik az "E92" (lásd a "LED kódtáblázatot"). Ha ez történik, kapcsolja ki a szanitációs rendszert az ON/OFF gomb megnyomásával. gomb megnyomásával, és húzza ki a fürdőt a konnektorból. Le kell csökkentenie a sókoncentráció. Ennek egyetlen módja, hogy a SPA-t részben leereszse, és friss vízzel töltsse fel. Engedje le és töltsse újra az SPA víz kb. 25%-át, amíg az "E92" riasztási kód el nem tűnik.

• Só hozzáadása, ha a sószint túl alacsony

Ha nem adott elég sót, a készülék hangjelzést ad, és megjelenik az "E91" (lásd a "LED kódtáblázatot"). Ha ez történik, kapcsolja ki a szanitációs rendszert az ON/OFF gomb megnyomásával. , húzza ki a fürdőből a konnektorból, és várjon

10 másodperc. Csatlakoztassa és kapcsolja be a fürdőt, adjon hozzá 1,1 font / 0,5 kg sómennyiséget, amíg az "E91" riasztási kód el nem tűnik (lásd a "Só hozzáadása" részt).

OPERATION

SPA VEZÉRLŐPANEL

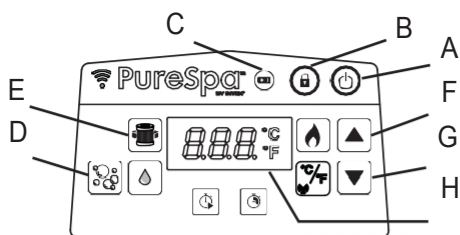

- A: Be/Ki gomb
- B: Zárolás/feloldás gomb
- C Vezérlőpanel elemjelzője D: Buborék gomb
- E: Vízsűrő gomb F: Növelő gomb G: Csökkentő gomb H: LED kijelző



Be/Ki gomb: Ha a készülék be van csatlakoztatva, nyomja meg ezt a gombot a vezérlőpanel gombjainak aktiválásához. Az összes aktuálisan aktivált funkció kikapcsolásához nyomja meg újra ezt a gombot.



Zárolás/feloldás gomb: Tartsa lenyomva ezt a gombot 3 másodpercig a vezérlőgombok zárolásához/feloldásához. Ha elfelejti zárolni a billentyűzetvezérlőket, a rendszer 30 perc inaktivitás után automatikusan zárolja azokat. Zárolás esetén a kijelzőn az ikon piros színű.

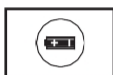

Vezérlőpanel akkumulátorjelző: Pirosra vált, ha töltést igényel, és pirosan villog, ha töltési üzemmódban van.

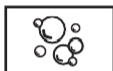

Buborék gomb: Ezzel a gombbal aktiválhatja a masszázrendszer, amely 30 perces automatikus kikapcsolási funkcióval rendelkezik. Aktiválásakor a kijelzőkön a buborék ikon zöld színű.



FIGYELMEZTETÉS: Ne működtesse a Bubble rendszert, ha a fedél fel van szerelve, a levegő felhalmozódhat a fürdő belsejében, és helyrehozhatatlan károkat és testi sérüléseket okozhat.

Vízsűrő gomb: Ez a gomb kapcsolja be és ki a szűrőszivattyút. A vízsűrő ikonja a kijelzőn zöld színű, amikor aktiválva van, és villog 002H, ami a minimálisan beállított üzemórát jelenti. Újbóli megnyomásával növelheti az előre beállított üzemidőt 002H, 004H és 006H között. A gomb megnyomásával a maximális óraszám (006H) után a szűrőszivattyú kikapcsol, és a LED kijelzőn a fürdővíz hőmérséklete jelenik meg. Ha túl sok órát választott ki, nyomja meg folyamatosan a gombot a ciklus megismétléséhez. Az üzemidő beállítása után a LED kijelző 10 másodperc múlva megszűnik villogni, és a szűrőszivattyú működésbe lép. A ciklus minden nap ugyanabban az időben ismétlődik a kiválasztott óraszámig. Ha a fűtési rendszer aktiválva van, akkor az felülírja a szűrőszivattyú előre beállított idő funkcióját. A szűrőszivattyú működése közben az előre beállított idő megtekintéséhez nyomja meg a gombot, a kijelző 10 másodpercig röviden felvillanítja az előre beállított órákat, majd visszakjelzi a hátralévő üzemórát. Az előre beállított idő beállításához nyomja meg a  gombot kétszer, amíg a kijelző villog, és ismétlje meg az előző lépéseket.

MEGJEGYZÉS: A beépített keményvíz-kezelő funkció automatikusan működik a szűrőrendszerrel együtt.



Beállítógombok: Nyomja meg a növelő vagy csökkentő gombokat a kívánt funkcióbeállítások beállításához. A gomb lenyomása és nyomva tartása gyorsan növeli vagy csökkenti a számokat.



LED kijelző: A LED automatikusan kijelzi az aktuális vízhőmérsékletet. Ha a vezérlőpanel (5) be van kapcsolva és távol van a vezérlőpanel töltő dokkolójától, a LED kijelző 5 perc után kialszik. Nyomja meg bármelyik gombot a vezérlőpanel újraindításához. Mindig ellenőrizze a kezelőpanel akkumulátorjelzőjét. Minden használat után töltsse fel a vezérlőpanelt.



MŰKÖDÉS (folytatás)

SPA VEZÉRLŐPANEL

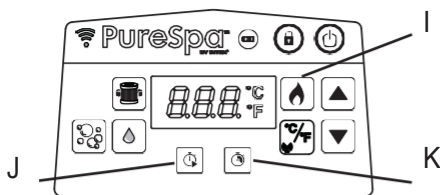

I: Hőgomb

J: Fűtésindítási időzítő (HST) gomb

K: Fűtésidőzítő (HDT) gomb



Hőgomb: A fűtési rendszer aktiválásához nyomja meg ezt a gombot. Nyomja meg a gombot, vagy a kívánt vízhőmérséklet

beállításához. A fűtőberendezés folyamatosan melegít, amíg a víz hőmérséklete el nem éri a beállított hőmérsékletet, majd ezen a hőmérsékleten tartja. Ezt úgy éri el, hogy a fűtőberendezés automatikusan újraindul, amikor a víz hőmérséklete 1-2°C-kal (1,8-3,6°F) a beállított hőmérséklet alá csökken. Amikor a kijelzőn a láng ikon piros színű, a fűtési rendszer aktíválva van. Amikor a láng ikon zöldre vált, a víz a beállított hőmérsékleten van. A fűtőrendszer ekkor nyugalmi állapotban van, de a szűrőrendszer továbbra is keringeti a vizet. nonstop, hacsak manuálisan ki nem kapcsolják. Ha a fűtési rendszer újra bekapcsol, a szűrőszivattyú ezzel egyidejűleg újraindul.

MEGJEGYZÉS: A szűrőrendszer leállításához, miközben a fűtőtest nyugalmi üzemmódban van, először nyomja meg a láng gombot, majd a szűrő gombot. Ha csak a fűtés gombot nyomja meg, miközben a fűtőberendezés nyugalmi üzemmódban van, akkor csak a fűtőrendszer kapcsol ki, és a szűrőrendszer még 1 percig működik, mielőtt kikapcsol, vagy folytatja a szűrőszivattyú előre beállított üzemidejét. A fűtés közbeni fűtés kikapcsolásához nyomja meg a láng gombot.

FONTOS: A következő feltételek lassú vízmelegedést eredményeznek.

- A környezeti hőmérséklet alacsonyabb, mint 10°C (50°F).
- A kültéri szélsősebesség 3,5-5,4 m/s (8-12 mph) felett van.
- A légbuborék funkció a fürdővíz melegítésekor aktiválódik.
- A gyógyfürdő nincs megfelelően letakarva a gyógyfürdőfedéllel, amikor a víz felmelegszik.



Fűtésindító időzítő (HST) gomb: Ezzel a gombbal a fűtési rendszer jövőbeli indítási idejét lehet kiválasztani. Nyomja meg ezt a gombot, majd nyomja meg a gombot, vagy a gombot. a fűtési rendszer indítását késleltetni kívánó órák számának beállításához, 000 és 120 óra között. A ikon néhány másodpercig pirosan villog, majd piros marad. A LED kijelzőn megjelenő információ váltakozva mutatja a fűtés indításáig hátralévő órákat és a vízhőmérsékletet. Amint a visszaszámláló időzítő eléri az 000-et, a fűtési rendszer elindul. A funkció bármikor történő kikapcsolásához egyszerűen állítsa vissza a HST időt 000-re. Az előre beállított órák újbóli beállításához nyomja meg kétszer a HST gombot, és állítsa be az órákat a és gombokkal.

Példa 1: Hétfő este 9:00 van, és szeretné, ha a fürdő péntek este forró lenne. Ha 24 órát vagyunk a fürdő felmelegedésére (4 személy modellje kb. 1,5-2,5°C (3-4,5°F) óránként), akkor a fűtést úgy kell beállítani, hogy csütörtök este induljon el. A Spa bekapcsolása után először nyomja meg a Hő gombot, és állítsa be a kívánt hőmérsékletet. Nyomja meg a HST gombot, majd a gombot, vagy addig, amíg a 072 óra meg nem jelenik. A fűtőberendezés 72 óra elteltével (csütörtök este 9:00-kor) elindul, és addig működik, amíg a kívánt hőmérsékletet el nem éri. Ezután a fűtőberendezés be- és kikapcsol, hogy a beállított hőmérsékletet kikapcsolásig fenntartsa. A fűtőberendezés kikapcsolásához nyomja meg a láng gombot.



Fűtésidőzítő (HDT) gomb: Ezzel a gombbal válassza ki a fűtési rendszer kívánt működési idejét. Nyomja meg ezt a gombot, majd nyomja meg a gombot, vagy a gombot. a 000 és 048 óra közötti értéket, amellyel beállíthatja, hogy a fűtőberendezés hány óráig keresztül működjön, mielőtt automatikusan kikapcsol. A ikon néhány másodpercig pirosan villog, majd piros marad. A fűtőrendszer csak az előre beállított óraszámig fog működni. Az időzítő elsőbbséget élvez a hőmérséklettel szemben, így a fűtőberendezés kikapcsol, amikor a HDT idő lejár, függetlenül attól, hogy az előre beállított fürdővíz-hőmérsékletet elérte-e vagy sem. A HDT funkció alatt a LED kijelzőn megjelenő információk a fűtés hátralévő üzemidejét és a vízhőmérsékletet váltogatják. Ismétlje meg az előző lépéseket a funkció újraprogramozásához. A funkció bármikor történő kikapcsolásához egyszerűen állítsa vissza a HDT időt 000-re. Az előre beállított órák újbóli beállításához nyomja meg kétszer a HDT gombot, és állítsa be az órákat a és gombokkal állítsa be az órákat.

2. példa: A fenti 1. példával megegyező forgatókönyv szerint, de ahelyett, hogy a fűtést kézzel kapcsolná ki, amikor befejezte, szeretné, ha a fűtés szombat este 21:00-kor automatikusan kikapcsolna. Az 1. példában leírt lépések elvégzése után nyomja meg a HDT gombot, majd a vagy gombot a 048 óra kiválasztásához. A fűtőberendezés ekkor csütörtök 21:00 órától szombat 21:00 óráig fog működni.

MEGJEGYZÉS: Ha a HST és a HDT időzítő is be van állítva, a LED kijelző először a fűtés indításig hátralévő időt és a vízhőmérsékletet váltogatja, amíg a HST időzítő le nem jár és a fűtés be nem kapcsol. Ezután a LED kijelző a HDT időzítő hátralévő ideje és a vízhőmérséklet között váltakozik, amíg a HDT időzítő is le nem jár.

UTASÍTÁSOKAT

MŰKÖDÉS (folytatás)

SPA VEZÉRLŐPANEL

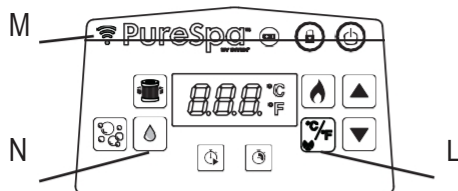

L: Celsius/Fahrenheit kapcsoló és párosító gomb

M: WiFi LED kijelző N:
Sanitizer gomb



Celsius/Fahrenheit váltógomb: A hőmérséklet Fahrenheitben vagy Celsiusban is megjeleníthető. A rendszer alapértelmezett beállítása Celsius.

MEGJEGYZÉS: Az alapértelmezett hőmérséklet 20°C (68°F). A hőmérséklet beállítása 10°C (50°F) és 40°C (104°F) között lehetséges. A hőmérséklet mértékegységének megváltoztatásához a mobilkészülék App képernyőjén érintse meg az App képernyőjén megjelenő aktuális hőmérsékleti számot a (°C / °F) közötti váltáshoz.



Párosító gomb: Érintse meg ezt a gombot 5 másodpercig, hogy megkezdődjön a spa párosítás a mobilkészülékkel.



WiFi LED kijelző állapota:

- **ON/Szilárd:** A termék párosítva van, és sikeresen csatlakozik az otthoni WiFi jelhez.
- **Villog:** Párosítási üzemmód szakasza.
- **OFF/Blank:** Kikapcsolva vagy nem csatlakozik az otthoni WiFi jelhez. Érintse meg a párosítás gombot körülbelül 5 másodpercig a párosítási folyamat megismétléséhez. Ha a probléma továbbra is fennáll, további részletekért tekintse meg a "Hibaelhárítás" részt.

Fertőtlenítő gomb: Ezzel a gombbal aktiválhatja és beállíthatja a higiéniai rendszer üzemidejét.



MŰKÖDÉS (folytatás)

IntexLink App beállítási felhasználói útmutató

Az IntexLink alkalmazás lehetővé teszi, hogy mobileszközéről távolról, akár otthonról is be- és kikapcsolhassa a fürdő bármely funkcióját, és beprogramozhassa a jövőbeli használat ütemezését.





QR-kód

Rendszer és WiFi router követelmény

A Spa vezérlő alaphardver Bluetooth-on és a 802.11b/g/n vezeték nélküli technológiát támogató 2,4 GHz-es WiFi hálózaton keresztül kommunikál. A hardver **nem támogatja az 5GHz-es WiFi** hálózatokat. Javasoljuk, hogy kapcsolja ki az 5GHz-es WiFi hálózatot a
Alkalmazás beállítása és párosítási folyamat.

WiFi párosítás

Az első sikeres WiFi párosításhoz a spa vezeték nélküli vezérlőpanelje és a mobilkészülék között győződjön meg róla, hogy:





- Kapcsolja be a **"Bluetooth"** funkciót a mobileszközén, és engedélyezze a **"Közeli eszközök"** engedélyt (IntexLink App info → App permissions → Közeli eszközök → Allow).
- A **"Helymeghatározási hozzáférés"** bekapcsolása a mobilkészüléken.
- A vezeték nélküli vezérlőpanel megtartása a gyógyfürdő vezérlőbázisának töltődokkolóján.
- Az a terület, ahol a gyógyfürdő telepítésre kerül, a WiFi router lefedettségi tartományán belül van. A területnek mentesnek kell lennie a fémfalaktól/hálótól és egyéb olyan tárgyaktól, amelyek zavarhatják vagy csökkenthetik a WiFi jelet.
- Először kapcsolja ki a mobil adatátviteli funkciót (2G, 3G, 4G és LTE) a mobilkészüléken, és győződjön meg arról, hogy a mobilkészülék csatlakozik a WiFi routerhez, mielőtt párosítja a készüléket a gyógyfürdő vezérlőpanelével. Ellenőrizze, hogy a WiFi jelerőssége teljes-e, azáltal, hogy a csatlakoztatott WiFi hálózaton keresztül mobileszközével internetet böngészik, és győződjön meg arról, hogy a weboldalak betöltési sebessége gyors.
- Kövesse az alábbi lépésenkénti sorrendet.
 - 1) Az alkalmazás telepítéséhez szkennelje be a WiFi App QR-kódját, amely a vezérlőpanel címkéjén vagy ebben a kézikönyvben található. Letöltheti az "IntexLink App" alkalmazást az App Store-ból is.
 - 2) Érintse meg a  a spa vezérlőpanelén lévő bekapcsológombot a spa bekapcsolásához, és győződjön meg róla, hogy a spa vezérlőpanelje be van kapcsolva.
 - 3) Nyissa meg az alkalmazást, hozzon létre egy új fiókot (első alkalommal), és jelentkezzen be az alkalmazásba.
 - 4) Érintse meg a  a párosítás gombot a gyógyfürdő kezelőpaneljén 5 másodpercig, amíg egy "sípoló" hang nem hallatszik. A WiFi LED kijelző villogni fog, hogy megkezdődjön a párosítás a mobileszközzel.
 - 5) Érintse meg az **"Eszköz hozzáadása"** vagy a  gombot az alkalmazáson a közeli eszközök kereséséhez.
 - 6) Érintse meg a hozzáadandó vagy párosítandó fürdő.
 - 7) Válassza ki a vezeték nélküli routerét, és adja meg a WiFi router jelszavát, majd érintse meg a **"Tovább"** gombot a párosítás megkezdéséhez.
 - 8) A Spa sikeres hozzáadása után a párosítás befejeződik. Érintse meg a "Kész" gombot az IntexLink alkalmazás használatának megkezdéséhez.

Hogyan oszthatja meg termékét/készülékét:

Nyissa meg az alkalmazást, érintse meg a "Spa" ikont, érintse meg a beállítást () ikont a jobb felső sarokban, majd érintse meg a "Készülék megosztása" lehetőséget.



MŰKÖDÉS (folytatás)



Fűtőfunkció beállítási példák			
 Beállított hőmérséklet (°C/F)	 HST	 HDT	Akció
40/104	000H	000H	A HST és HDT funkciók ki vannak kapcsolva. A fűtési rendszert kézzel kell aktiválni a  gomb megnyomásával. A részletekért lásd a "Spa vezérlőpanel" fejezetet. A fűtőberendezés folyamatosan fűt, amíg el nem éri a kívánt hőmérsékletet, majd ezen a hőmérsékleten tartja.
40/104	000H	005H	Kapcsolja be a fűtőberendezést, és állítsa be a futási időt, amely után a fűtőberendezés kikapcsolja magát. A fűtőberendezés folyamatosan melegít, amíg el nem éri a kívánt hőmérsékletet, majd az 5 órás üzemidő lejártézen a hőmérsékleten marad, függetlenül attól, hogy a víz hőmérséklete elérte-e a 40°C/104°F-ot vagy sem.
40/104	012H	005H	Kapcsolja be a fűtőberendezést egy bizonyos időre a jövőben egy beállított hőmérsékletre, és állítson be egy futási időt, amely után a fűtőberendezés kikapcsolja magát. A fűtőberendezés 12 óra elteltével elindul, és folyamatosan melegít, amíg el nem éri a kívánt hőmérsékletet, majd ezen a hőmérsékleten tartja az 5 órás üzemidő lejártáig, függetlenül attól, hogy a víz hőmérséklete elérte-e a 40°C/104°F-ot vagy sem.
40/104	012H	000H	Kapcsolja be a fűtőberendezést egy bizonyos időre (órákban) a jövőben egy beállított hőmérsékletre. A fűtőrendszer 12 óra elteltével elindul, és folyamatosan melegít, amíg a víz el nem éri a 40°C/104°F hőmérsékletet, majd ezen a hőmérsékleten tartja. Amikor a fürdővíz hőmérséklete 1-2°C-kal (1,8-3,6°F) a beállított hőmérséklet alá csökken, a fűtési rendszer újraindul. Amikor a kijelzőn a láng ikon piros színű, a fűtési rendszer aktiválva van. Amikor a láng ikon zöldre vált, a víz a beállított hőmérsékleten van. A fűtési rendszer nyugalmi állapotban van, a szűrőrendszer pedig megállás nélkül tovább működik.

Fagyásvédelem: a fürdő fűtése úgy van programozva, hogy automatikusan felmelegíti a vizet, ha a víz hőmérséklete 4°C (39°F) alá csökken. Bár a téli hónapokban a fürdőt tárolni kell, a rendszer megvédi a belső alkatrészeket az időnkénti fagyás esetén. A fürdőt be kell dugni a hálózatba, és a GFCI-t vissza kell állítani. A rendszer a fűtőberendezéssel együtt bekapcsolja a szűrőszivattyút is, és mindkettőt addig működteti, amíg a víz el nem éri a 10°C (50°F) hőmérsékletet.

Ha hosszabb ideig tartó fagyos időjárás várható, kérjük, szerelje szét a pezsgőfürdőt, és a téli időszakban tárolja a tárolási utasításoknak megfelelően.

Az önmelegítő program elindítása után a vezérlőpanelen nem lehet kikapcsolni, amíg a víz hőmérséklete el nem éri a legalább 5°C-ot (41°F), kivéve, ha a készüléket kihúzzák a hálózatból.

MŰKÖDÉS (folytatás)

Funkció	ON	OFF	A LED kijelzőn megjelenő információk váltakoznak a következők között
	✓		A szűrőszivattyú hátralévő ideje és a víz hőmérséklete
		✓	
		✓	
	✓	✓	HST hátralévő ideje és vízhőmérséklet
	✓		
		✓	
	✓	✓	Először a hátralévő HST-idő és a vízhőmérséklet. Ezután a hátralévő HDT idő és a vízhőmérséklet.
	✓		
	✓		
	✓	✓	Maradék HDT idő és vízhőmérséklet
		✓	
	✓		

MEGJEGYZÉS: A jó vezeték nélküli átviteli jel biztosítása érdekében tartsa a fürdő vezérlőpanelét 5 m (16 láb) távolságon belül a vezérlőbázistól.

A gyógyfürdő vezérlőpanelje ellenáll a víznek, de nem úgy tervezték, hogy teljesen víz alá merüljön. Ne tegye a vezérlőpanelét a vízbe. A víz alámerülés miatt víz kerülhet a panelbe, ami károsíthatja az elektronikát.

**MINIMALIZÁLJA A HŐVESZTESÉGET ÉS AZ ENERGIAFOGYASZTÁST
TANÁCSADÁS**

- 1) A hőveszteség minimalizálása érdekében mindig tartsa rajta a fürdő fedelét a két használat közötti fűtés során (de ne használat közben). A szigetelés maximalizálása érdekében győződjön meg arról, hogy a fedelet a gyártó utasításai szerint szorosan felhelyezte. Javasoljuk, hogy a fedelet, amikor nincs használatban, a tisztaság megőrzése érdekében tartsa távol a földtől (különösen a vízfürdő vízfelületének közvetlen közelében lévő felületet). A fedelet megfelelő helyen kell tárolni, ahol nem sérülhet meg, vagy nem okozhat kárt.
- 2) Ellenőrizze a beállított vízhőmérsékletet, és fontolja meg annak csökkentését azokra az időszakokra, amikor a fürdő jellemzően nincs használatban.
- 3) A külső körülményektől függően fontolja meg a fűtés teljes kikapcsolását, ha hosszabb ideig nem használja a gyógyfürdőt (ahol a gyógyfürdő biztosítja ezt a lehetőséget, de a maradék fertőtlenítés/pH-értékeket továbbra is fenntartja).
- 4) Vegye figyelembe, hogy a használat során a kényelmes hőmérsékleti tartomány alacsonyabb lehet, mint a maximális biztonságos hőmérséklet.
- 5) Használja a mellékelt szigetelő földszövetet a spa alatt, hogy minimalizálja a hőveszteséget a spa alján keresztül.
- 6) Tartsa tisztán a szűrőket, hogy megőrizze a szivattyú megfelelő munkakörülményeit, és elkerülje a felesleges vízcserét és újrafűtést.

SZANITÁCIÓS RENDSZER HASZNÁLATI UTASÍTÁS

1. Aktiválja a szennyvízelvezető rendszert:

Nyomja meg a fertőtlenítő gombot a kezelőpanelen, ez aktiválja a fertőtlenítő rendszert és a szűrőszivattyút. A fertőtlenítő ikon és a szűrő ikon zöldre vált. Villogó kód "003H" jelenik meg a kezelőpanel LED-jén, jelezve, hogy a készülék készen áll programozandó.



2. Állítsa be a szennyvízelvezető rendszer üzemidejét:

A minimális előre beállított óraszám (kód "003H") villogása mellett nyomja meg a fertőtlenítő gombot.

A 003H, 005H és 008H óra közötti időtartam növeléséhez (lásd a "LED KÓD TÁBLÁZAT" című részt). A



gombot

a maximális óraszám után (kód: "008H") kikapcsolja a készüléket a szanitációs funkciót, és a LED-panelen megjelenik a fürdővíz hőmérséklete. Ha túl sok órát választott ki, nyomja meg folyamatosan a gombot a ciklus megismétléséhez. A működési idő beállítása után a kijelző LED panelje 10 másodperc múlva megszűnik villogni, és a szanitációs rendszer működésbe lép. A gyógyfürdő első használatához állítsa be az üzemórát "008H" értékre. A fertőtlenítés során a LED-panelen megjelenő információ váltakozva mutatja a gyógyfürdő vízhőmérsékletét és a fertőtlenítés hátralévő óráit.

A ciklus befejezése után a LED-panel kijelzi a víz hőmérsékletét. Ellenőrizze a vizet a mellékelt tesztsíkokkal, és győződjön meg arról, hogy a szabad klór szintje 2-4 ppm között van.

Megjegyzés: A fertőtlenítési folyamat alatt NE nyomjon meg semmilyen más gombot a kezelőpanelen, és ne rögzítse a gyógyfürdő fedelét.



3. Szükség esetén állítsa újra az üzemidőt:

A fertőtlenítési folyamat során az üzemidő szükség esetén újra beállítható. Nyomja meg a fertőtlenítő gombot, a LED kód "003H" villogni fog. Ismételje meg a 2. lépést.

4. Szükség esetén manuálisan kapcsolja ki a szanitációs rendszert:

A fertőtlenítési folyamat alatt a fertőtlenítő rendszert kézzel is kikapcsolhatja. Egyszerűen nyomja meg az ON/OFF gombot  gombot a kezelőpanelen. A fertőtlenítő rendszer leáll, és a fertőtlenítő ikon fénye eltűnik.

5. Indítsa újra a szennyvízelvezető rendszert:

Amikor a programozott ciklus véget ér, a LED-panelen megjelenik a vízhőmérséklet, a készülék leállítja a fertőtlenítést, és a fertőtlenítő ikon fénye eltűnik. A fertőtlenítő rendszer újraindításához kövesse a fenti lépéseket.

6. Rendszeresen tesztelje a SPA-vizet:

A szabad klór szintje a SPA vízben a személyek számától, a helyi vízállapottól és a napfény intenzitásától függően változhat (kültéri használat). A spa kezdeti használata során a mellékelt tesztsíkokkal naponta legalább 2 alkalommal ellenőrizze a spa vizét, hogy a szabad klórszintet 2-4 ppm között tartsa. Miután a szabad klór szintje stabilizálódni látszik, hetente tesztelje a SPA vizét az optimális fertőtlenítő szint fenntartása érdekében.

Megjegyzés: Öblítse át az összes csövet kezelt vízzel a buborékfunkció egy órára történő aktiválásával.

LED KÓD TÁBLÁZAT

LED olvasás	Fogalom meghatározások
001H-008H	Működési idő (1-8 óra hátralévő idő)
E81	Átviteli jel hiba
E90	Nincs vízáramlás
E91	Riasztási kód (alacsony sószint)
E92	Riasztási kód (magas sószint)
E94	Túl alacsony víz hőmérséklet
E95	Túl magas víz hőmérséklet
E96	Rendszerhiba
E97	Szárazon lövés elleni védelem
E99	A víz hőmérséklet-érzékelő elromlott
END	72 óra folyamatos fűtési üzem után a szivattyú automatikusan hibernálódik. A gyorsfűtés funkció ki van kapcsolva.
BLANK	A vezérlőpanel akkumulátorának nincs energiája, helyezze vissza a vezérlőpanelt a vezérlőpanel töltő dokkolójára az akkumulátor feltöltéséhez és újraaktiválásához.

KARBANTARTÁS ÉS VEGYSZEREK**FIGYELMEZTETÉS**

A termék eltávolítása, tisztítása, karbantartása vagy bármilyen beállítás elvégzése előtt mindig húzza ki a készüléket a konnektorból.

Vízhygiéna

A fürdőtulajdonosnak rendszeresen ellenőriznie kell a fürdővíz fertőtlenítését, és a tervezett karbantartással (szükség esetén naponta) fertőtlenítenie kell tartania. A fertőtlenítőszer és egyéb vegyszerek hozzáadása megfékezi a gyógyfürdő vízében jelen lévő baktériumokat és vírusokat. A megfelelő vízegyensúly fenntartása a fertőtlenítőszer megfelelő használatával a legfontosabb tényező a spa kád élettartamának és megjelenésének maximalizálásában, valamint a tiszta, egészséges és biztonságos víz biztosításában. A megfelelő technika fontos a vízvizsgálathoz és a pezsgőfürdő vízének kezeléséhez. Vegyszerekkel, fertőtlenítőszerrel, tesztkészletekkel és vizsgálati eljárásokkal kapcsolatos kérdésekkel forduljon a medence/spa szakemberéhez.

VIGYÁZAT: MINDIG KÖVESSE A VEGYSZER GYÁRTÓJÁNAK UTASÍTÁSAIT, VALAMINT AZ EGÉSZSÉGRE ÉS A VESZÉLYEKRE VONATKOZÓ FIGYELMEZTETÉSEKET.

Ne adjon hozzá vegyszereket, ha a fürdő foglalt. Ez bőr- vagy szemirritációt okozhat. A koncentrált klórolatok károsíthatják a pezsgőkádat. Az Intex Recreation Corp. semmiképpen sem az Intex Development Co. Ltd., a hozzájuk kapcsolódó vállalatok, meghatalmazott ügynökök és szervizközpontok, kiskereskedők vagy alkalmazottak nem felelnek a vevővel vagy bármely más féllel szemben a spa vízvesztésével, vegyszerekkel vagy vízkárokra vonatkozó költségeikért.

GYÓGYFÜRDŐ VÍZKÉMIA ÉS EGYENSÚLY

Paraméter	Valuea
A víz tisztasága	tiszta rálátás az aljára
Összes lúgtartalom (TA) mg/l-ben	60-120
Kalciumkeménység (CaCO ₃) mg/l-ben	150-250
A víz színe	nem szabad szint megfigyelni ^c
Sárgaság FNU/NTU-ban kifejezve	max. 1.5 (lehetőleg kevesebb, mint 0,5)
A töltővíz nitrátkoncentrációja a töltővíz koncentrációját meghaladó nitrátkoncentráció mg/l-ben	max. 20 %-os különbség a töltővíz koncentrációjához képest
Összes szerves szén (TOC) mg/l-d-ban	max. 4.0
Redox-potenciál Ag/AgCl 3,5 M KCl ellenében mV-ban	min. 650
pH-érték ^f	6,8-7,6
Szabad aktív klór (cianursav nélkül) mg/l-ben	0,3-1, ^{5g}
Bróm mg/l-ben	2,0-4, ^{0h}
Alternatív/kiegészítő fertőtlenítőszer használata esetén más megfelelő paraméterek is figyelembe vehetők.	
<p>a Az esetleges eltérésekről tájékozódjon a nemzeti előírásokról és irányelvekről.</p> <p>b A természetes vízforrások vízszíneződést okozhatnak.</p> <p>c A szándékos vízfestés kizárt.</p> <p>d Szerves vegyületek használata esetén ez az érték magasabb lehet.</p> <p>e A felhasznált flokkulálószer(ek)től függően (ha van ilyen).</p> <p>f Ha a pH 7,5-nél nagyobb, a szabad aktív klór kevesebb, mint 50 %.</p> <p>g A szabad klór általánosan ajánlott koncentrációja vízi környezetben 0,3-1,5 mg/l. A vízhygiénia biztosítása érdekében azonban a gyógyfürdőkben, ahol a víz fűtött és a vízmennyiség és a felhasználó aránya alacsony, elfogadható, hogy kézi adagolással átmenetileg túllépjük ezt a koncentrációt, feltéve, hogy a felhasználó egészsége nem kerül veszélybe. Ezért a 2,0 és 4,0 mg/l közötti tartomány elfogadható, amint azt az Egyesült Államok Környezetvédelmi Ügynöksége és a Járványügyi Központ is ajánlja. Ne használjon cianursavat.</p> <p>h A kézi adagolás és az alacsony vízmennyiség/felhasználó arány miatti átmeneti túllépés elfogadható, feltéve, hogy a felhasználó egészsége nem kerül veszélybe.</p>	

Különös gondot kell fordítani a víz kémiai kezelésére, különös tekintettel a fertőtlenítőszer-határértékekre és a pH-értékek ellenőrzésére. Az ózon vagy UV használata mellett - adott esetben - mindig oxidáló biociddal (pl. klórral vagy brómmal vagy más, a gyártó ajánlásainak megfelelő biocid termékekkel) végzett maradék fertőtlenítést kell végezni. A vegyszerek nem megfelelő használata a gyógyfürdő felületének és egyéb alkatrészeinek romlását, károsodását és egyéb hibáit eredményezheti (jellemzően az anyagok elszíneződése, a fém alkatrészek korróziója).

Szabad klór: a fürdővízben lévő klórmaradék. Túl alacsony szint esetén az eredmény - Nem megfelelő fertőtlenítési szint.

Túl magas koncentráció esetén - szagproblémát, bőr- és szemirritációt, fémek és más korrodálódását okozhatja.

pH: egy érték, amely azt jelzi, hogy mennyire savas vagy lúgos fürdővíz.

Túl alacsony szint esetén - Korrodált fémek, szem- és bőrirritáció, valamint a teljes lúgosság megsemmisülése.

Ha túl magas - vízkő képződés, zavaros víz, rövidebb szűrő/fűtő üzemidő, szem- és bőrirritáció, rossz klórhatékonyság.

Teljes lúgosság (TA): a víz pH-változással szembeni ellenállásának mértékét jelzi. Meghatározza a pH-változás sebességét és könnyedségét, ezért a pH-szint beállítása előtt mindig állítsa be az összes lúgosságot.

Túl alacsony szint esetén - Korrodált fémek, szem- és bőrirritáció. Alacsony lúgosság miatt a pH instabillá válik. Túl magas érték esetén - vízkő képződés, zavaros víz, rövidebb szűrő/fűtő üzemidő, szem- és bőrirritáció, magas klórszükséglet.

A FÜRDŐVÍZ KÉMETIZÁCIÓJA ÉS EGYENSÚLYA (folytatás)

Kalciumkeménység (C_{CaCO_3}): a vízben oldott kalcium és magnézium mennyiségére utal. Túl alacsony érték esetén az eredmény - Nehézségek a víz kiegyensúlyozásában, a fém alkatrészek korróziója, szem- és bőrirritáció, valamint a víz habzása.

Ha túl magas - vízkő képződés, zavaros víz, szem- és bőrirritáció, nehézségek a víz kiegyensúlyozásában és a szűrő/melegítő hatékonyságának csökkenése.

Telítettségi index (SI): a hőmérséklet, a kalciumkeménység-koncentráció, az összes lúgosság és a pH a vízkő kialakulását befolyásoló fő tényezők. A víz vízkőképződésre vagy korrózióra való hajlamát a telítettségi index (SI) jelzi:

$$SI = pH + TF + CF + AF - 12.1$$

*Hol: TF= Hőmérsékleti tényező; CF= Kalciumkeménység-tényező; AF= Teljes lúgosság-tényező.

Víz hőmérséklet		TF	Kalcium- keménység (ppm)	CF	Teljes lúgosság (ppm)	AF
(°C)	(°F)					
8	46	0.2	75	1.5	50	1.7
12	54	0.3	100	1.6	75	1.9
16	61	0.4	150	1.8	100	2.0
19	66	0.5	200	1.9	150	2.2
24	75	0.6	250	2.0	200	2.3
29	84	0.7	300	2.1	300	2.5
34	93	0.8	400	2.2	400	2.6
40	104	0.9	500	2.3	-	-

Vizsgálja meg a víz pH-ját, hőmérsékletét, kalciumkeménységét és teljes lúgossági szintjét. Használja az SI egyenletben szereplő egyenértékű tényezőket.

SI= 0, Egyensúly

Ha SI > 0, vízkő vagy zavaros víz állapota.

Ha SI < 0, fémeket maró vagy szemet és bőrt irritáló állapot.

Az SI akkor tekinthető kielégítőnek, ha az érték a -0,3 és +0,3 közötti tartományban van. A nulla tökéletes.

SPA vízbeállítás

Hogyan állítsuk be a gyógyfürdő vízkémiai beállításait, ha a vízszintek nem a tartományon belül vannak.

FIGYELMEZTETÉS: Mindig kövesse a vegyszer gyártójának utasításait, valamint az egészségre és a veszélyekre vonatkozó figyelmeztetéseket.

Teljes lúgtartalom (TA) beállítása

A víz levegőztetéséhez vegye le a fürdő fedelét, és a mellékelt tesztcsíkok segítségével ellenőrizze a kémiai szintet. Először győződjön meg arról, hogy a víz klórszintje 2-4 ppm között van, mivel a klór befolyásolja a TA-teszt eredményét.

Ha a TA-szint (és nem a pH) magasabb, mint 120 ppm, adjon hozzá megfelelő vegyszert a TA-szint csökkentésére.

Ha a TA-szint 60 ppm-nél alacsonyabb, adjon hozzá megfelelő vegyszert a TA-szint emeléséhez.

MEGJEGYZÉS: A beállítás után 24 óra múlva ismét ellenőrizze a vizet, és szükség esetén állítsa be újra.

pH beállítása

Miután a teljes lúgosságot 120 ppm-re csökkentette vagy 80 ppm-re emelte, és a pH-érték még mindig magas vagy alacsony, adjon hozzá megfelelő vegyszert a pH-érték 6,8 és 7,6 közötti beállításához.

Kalcium-keménység beállítása

A mellékelt tesztcsíkok segítségével ellenőrizze a víz keménységi szintjét, és állítsa be a megfelelő .

FIGYELMEZTETÉS

Minden vegyszert óvatosan kezeljen, és viseljen extra személyi védőfelszerelést, beleértve a védőszemüveget és a kesztyűt. Nagyon fontos, hogy a sav ne fröccsenjen a bőrére vagy a ruházatára, illetve ne kerüljön a szemébe.

KARBANTARTÁ

A fürdővíz és a patron karbantartása

Védje meg a fürdőben tartózkodókat a vízzel kapcsolatos esetleges megbetegedésektől a fürdővíz tisztán tartásával és fertőtlenítésével. Mindig gyakorolja a helyes higiénéiát. A megfelelő minőségű pezsgőfürdővíz biztosítása érdekében kövesse az alábbi eljárásokat:

1. Naponta ellenőrizze és tisztítsa meg a szűrőbetétet, és 3 naponta cserélje ki a szűrőbetétet.
 - a. Csavarja le a patronházegységet a fürdőkád faláról, és vegye ki a patron (lásd a 14. rajzot).
 - b. Kerti slaggal öblítse le a patron. Ha a patron szennyezett és elszíneződött marad, ki kell cserélni. Tartson tartalékot a kéznél lévő patronok.
 - c. Tegye vissza a tiszta kazettát a kazetta házába, és helyezze vissza a patronházegységet a fürdőkád falára.
2. 2 hetente cserélje ki a fürdővizet. A részletekért lásd a "Pezsgőkád lefolyása" és a "Pezsgőkád tisztítása" szakaszokat.
3. Használjon vegyszereket a megfelelő vízkémia fenntartásához. A vegyszerek helytelen használatából és a fürdővíz helytelen kezeléséből eredő károokra a garancia nem terjed ki.
4. A fürdőbe való belépés előtt minden utasnak le kell zuhanyoznia.

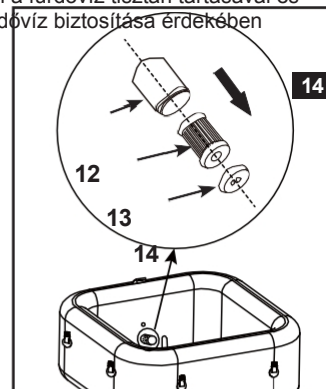

FONTOS

A rendszer tisztítása előtt húzza ki a tápkábelt. A víz be- és kimeneti nyílását fedje le a dugókkal, hogy megakadályozza a víz kifolyását. Az összes karbantartási feladat elvégzése után vissza kell dugnia a tápkábelt, és el kell távolítania a dugókat.

Elektrolitikus cellák tisztítása

Az elektrolitikus cella az elektronikus vezérlés programozásába beépített öntisztító funkcióval rendelkezik. A legtöbb esetben ez az öntisztító művelet optimális hatékonysággal tartja a cellát. Egyes régiókban a SPA víz kemény (magas ásványianyag-tartalmú), ami a helyi vízállapottól függően változik, ez lerakódásokat okozhat a titánlemezen és befolyásolja a fertőtlenítés hatékonyságát, így a cella időszakos kézi tisztítást igényelhet. A maximális teljesítmény fenntartása érdekében javasoljuk, hogy SPA víz esetén (kalciumkeménység < 100 ppm) kéthetente, illetve SPA víz esetén (kalciumkeménység > 350 ppm) hetente nyissa ki és vizuálisan ellenőrizze az elektrolitcellát. A következő lépések a cella tisztítására vonatkozó utasításokat tartalmazzák.

Ellenőrzés és tisztítás:

1. Kapcsolja ki a gyógyfürdőt, és húzza ki a tápkábelt a konnektorból.
2. Csavarja le a szűrőbetétegységet a kád faláról, és a mellékelt dugókkal (15) fedje le a víz be- és kimeneti szerelvényeket a kád belsejéből, hogy megakadályozza a víz kifolyását.
3. Egy Phillips csavarhúzóval (nem tartozék) távolítsa el a csavarokat az elektrolit-cella fedeléről, és vegye le a fedelet a gyógyfürdő vezérlőegységéről.

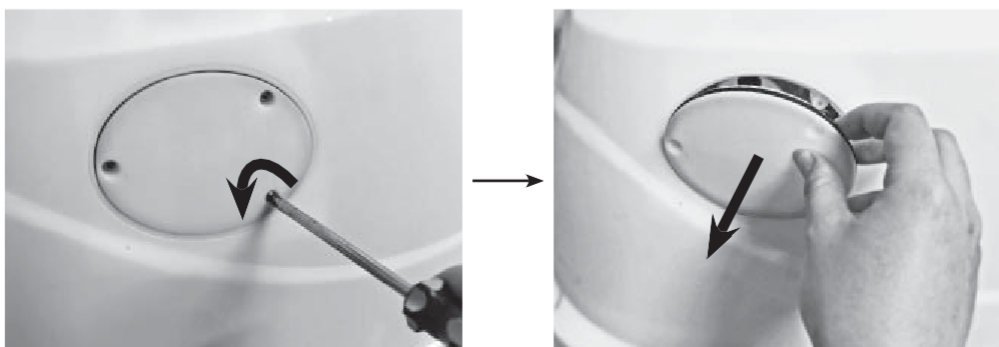

Karbantartás (folytatás)

4. Húzza ki az elektrolitikus cella vezetékét. Csavarja le az elektrolitcellák anyáját az óramutató járásával ellentétes .

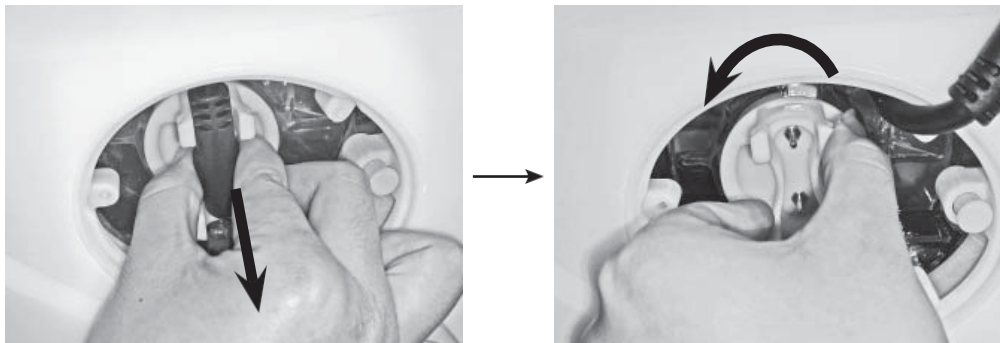

5. Húzza ki az elektrolitcellát, és helyezze egy tartályba, öntsön konyhai ecetet a tartályba, hogy a titánlemez körülbelül egy órán át áztassa, amíg nem marad lerakódás.

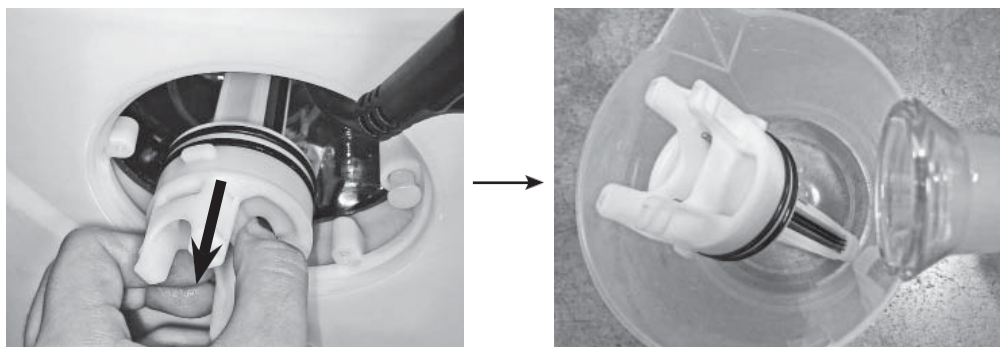

6. Vegye ki az elektrolitcellát, és öblítse át a titánlemez friss vízzel. Legyen óvatos: Tartsa teljesen szárazon az elektrolitcella tartályát, ne hagyja, hogy érintkezzen az ecettel és a vízzel.
7. Az elektrolit-cella újbóli beszereléséhez fordítva végezze el a fenti lépéseket.
MEGJEGYZÉS: Győződjön meg róla, hogy az elektrolitcellán lévő bevágás egy vonalban van az elektrolitcella házán lévő gerinccel.

INTEX® TESZTCSÍKOK (A TERMÉKKEL EGYÜTT CSOMAGOLVA)

A tesztcsíkok egyszerre képesek a "szabad klór", a "pH", az "összes lúgosság" és a "kalciumkeménység" szintjének vizsgálatára. Javasoljuk, hogy hetente tesztelje a víz kémhatását, és a klórkoncentrációt 2-4 ppm-en tartsa.

Használati utasítás és használat

1. Mártsa az egész csíkot a vízbe, és azonnal vegye ki.
2. Tartsa a szalagot 15 másodpercig a szintben. Ne rázza ki a felesleges vizet a csíkból.
3. Most hasonlítsa össze a szalagpárnát a csomagolás címkéjén található színskálával. Ha szükséges, állítsa be a fürdővíz vegyszerszintjét. Nagyon fontos, hogy a víz kémiai szintjének vizsgálatakor a megfelelő technikát alkalmazza. Figyelmesen olvassa el és kövesse az írásos csík utasításait.

Karbantartás (folytatás)

Spa kád vízelvezetés

1. Kapcsolja ki a gyógyfürdő vezérlőegységét.
2. Csatlakoztassa a leeresztő szelep adapterét egy kerti tömlőhöz, és a kerti tömlő másik végét irányítsa egy megfelelő lefolyóhelyre.
3. Távolítsa el a leeresztőszelep sapkáját a kád külső oldaláról, és csatlakoztassa a leeresztőszelep-adaptert a leeresztőszelephez (lásd a 15. rajzot).
4. A kád belsejéből nyissa ki a leeresztő szelep kupakját, a víz elkezd kifolyni a kerti tömlőből.
5. Amikor a víz lefolyása megszűnik, válassza le a kádvezérlő egységet a kád faláról. Emelje fel a kád falát a lefolyóval szemben lévő oldalról, a maradék víz elvezetése a lefolyóba és a gyógyfürdő teljes kiürítése (lásd a 16. rajzot).
6. Csatlakoztassa a felfúvótömlőt (7) a spa vezérlőalap légfúvójának kivezetéséhez (lásd a 3. rajzot). Fordítsa a légátfolyás kiválasztó tárcsát a " " felfújási helyzetbe (lásd az 5. rajzot).

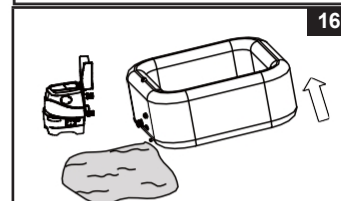
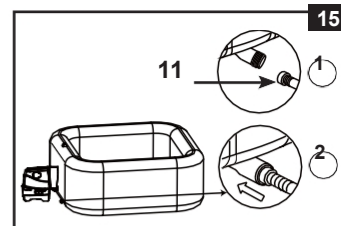

7. Kapcsolja be a gyógyfürdőt, és nyomja meg a gombot, irányítsa a felfúvótömlőt a fürdőkád és a fürdővezérlő egység be- és kimeneti nyílásait, hogy a csőrendszerben lévő víz kiszáradjon (lásd a 17. és 18. rajzot).
8. Egy tiszta törülközővel törölje fel a kádon és a kádvezérlő egységen maradt vizet és nedvességet.
9. Győződjön meg róla, hogy a kád és a fürdő vezérlőegysége alaposan megszáradt. **MEGJEGYZÉS:** A mellékelt dugók (15) a víz be- és kimeneti csatlakozók lefedésére használhatók a kád belsejéből, hogy megakadályozzák a víz kifolyását.

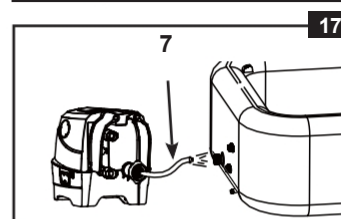

Spa kád tisztítás

Ha a vízben szennyeződés látható, vagy a víz zavarossá válik, és a megfelelő vízkémia nem tisztítja ki, cserélje ki a vizet, és tisztítsa meg a kádat. A spa kád leürítéséről lásd a "Spa kád leürítése" című részt.

Üres állapotban vegye ki a patronházat a kád falának belsejéből, tisztítsa meg és/vagy cserélje ki a szűrőbetétet. Használjon szivacsot és enyhe szappanos oldatot.

hogy letörölje a szennyeződések vagy foltok a kádfal belső oldalán. Alaposan öblítse ki, mielőtt tiszta vízzel újratöltené.

FONTOS: Ne használjon acélgyapotot, kemény keféket vagy .

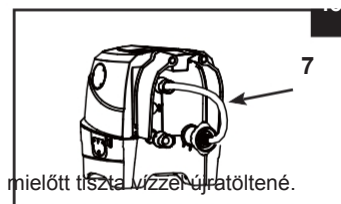

Biofilm eltávolítása

A biofilm eltávolítására szolgáló termékekért és tanácsadásért keresse fel a helyi fürdő szakemberét.

Spa kád levegő szelep rögzítése

Használat előtt ellenőrizze a kád légszelepeinek szivárgását és tömítettségét. Ha a levegő szivárog a légszelepből, a mellékelt csavarkulccsal (22) húzza meg a légszelepet az alábbiak szerint:

1. Győződjön meg róla, hogy a kád leeresztett, nyissa ki a légtelenítő szelep kupakját és helyezze be a kulcsot (22) a légszelepházba (lásd a 19. rajzot).
2. Fogja meg egyik kezével a légszelep alapjának hátoldalát a belső oldalról a fürdőkád falát, és fordítsa el a csavarkulcsot (22) az óramutató járásával megegyező irányba.

FONTOS: Soha ne állítsa be a légszelep alapját, amikor a pezsgőfürdő használatban van vagy vízzel van töltve. Csak akkor használja a légszelepkulcsot, ha a légszelep meglazult, vagy ha szivárgás van a légszeleptalp körül. Ne húzza túl a légszelepet: a túlhúzás károsíthatja a szelepet. Csak győződjön meg róla, hogy a légszelep jól záródik és nem szivárog.

MEGJEGYZÉS: Ha szükség van a kád légnyomáscsökkentő szelepeinek cseréjére a magot (23) kopás miatt, a mellékelt csavarkulccsal (22) csavarja ki a magot a szeleptalpból. Helyezze be a csere magot, és húzza meg a csökülccsal. Győződjön meg róla, hogy a mag biztonságosan meg van-e húzva (lásd a 20. rajzot).

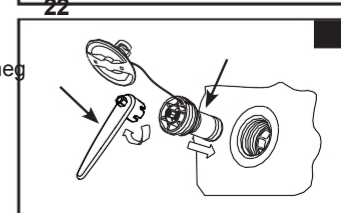
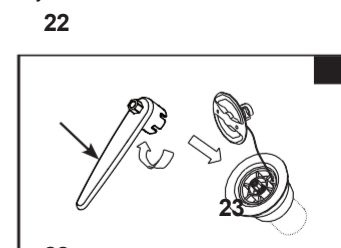

Karbantartás (folytatás)

Spa fedél

Rendszeresen ellenőrizze a fürdőburkolatot szivárgás, idő előtti , sérülés vagy a romlás jelei miatt. Soha ne használjon kopott vagy sérült fedelet: az nem nyújt olyan szintű védelmet, amely megakadályozza, hogy egy gyermek felügyelet nélkül hozzáférjen a gyógyfürdőhöz.

Rendszeresen tisztítsa meg a fedelet kívül és belül szivaccsal és megfelelő fertőtlenítő oldattal (10 mg/l szabad klór). Ne használjon acélgyapotot, kemény keféket vagy súrolószereket.

Spa Surround

A fürdőt körülvevő meztelítéskor területeket és pihenőhelyeket rendszeresen tisztítani kell. A tisztítóvíz nem folyhat a gyógyfürdőbe vagy a gyógyvízkörforgásba. A szennyeződések és tisztítószereket gondosan le kell öblíteni, hogy a gyógyfürdő környezetében lefolyhasson.

Spa kád és fedél léghólyag javítása

Használja a mellékelt javítófoltot a lyukak kijavításához:

- Alaposan tisztítsa meg és szárítsa meg a javítandó területet.
- Távolítsa el a folt hátlapját, és nyomja rá a foltot erősen a lyukra. Simítsa el a felületet, hogy eltávolítsa a tapasz alatt lévő légbuborékokat.

TÁROLÁS

A fagyos hőmérsékletnek kitett régiókban, ha a hőmérséklet 4°C (39°F) alá csökken, ürtse ki, tisztítsa meg, szerelje szét és tárolja megfelelően a fürdőkészletet és a hozzá tartozó alkatrészeket beltérben.

1. Ürtse ki és tisztítsa meg a fürdőkádat a "Kádürítés" és a "Kádtisztítás" szakaszok szerint.
2. Fordított beállítási utasítások a kád, a kádvezérlő egység és a kádfedél léghólyagjának leeresztéséhez és szétszereléséhez.
3. **A kád leeresztéséhez:**
 - a) A kádhoz csatlakoztatott fürdővezérlő egységgel fordítsa a vezérlőalap oldalán lévő légcsatorna kiválasztó tárcsát " " leeresztési helyzetbe (lásd a 11. rajzot).
 - b) Nyomja meg a légbuborékok gombot a kád leeresztéséhez (lásd a 12. rajzot).
 - c) Ha a leeresztés befejeződött, fordítsa vissza a légcsatorna kiválasztó tárcsát a " " buborék pozícióba, és nyomja meg a gombot a kikapcsoláshoz.



A fedél léghólyagjának leeresztéséhez:

- a) Húzza ki a kádvezérlő egységet a kád falából.
 - b) Csatlakoztassa a felfúvótömlőt (7) a spa vezérlőalap légfúvójának kivezetéséhez (lásd a 3. rajzot).
 - c) Nyissa ki a fedeles léghólyag szelepet, és helyezze a felfúvótömlő (7) másik végét a szelepre (lásd a 4. rajzot).
 - d) Fordítsa a légcsatorna kiválasztó tárcsát " " leeresztési helyzetbe (lásd a 11. rajzot).
 - e) Nyomja meg a légbuborékok gombot a borító léghólyag leeresztéséhez.
 - f) Ha a leeresztés befejeződött, fordítsa vissza a légcsatorna kiválasztó tárcsát a " " buborék pozícióba, és nyomja meg a gombot a kikapcsoláshoz.
- Vigyázat!** Kizárólag a jelen kézikönyvben leírt célra használja. Tartsa a felfúvótömlőt távol a víztől vagy apró tárgytól, amikor a leeresztő funkciót aktiválja, hogy elkerülje a fúvómotor sérülését.
4. Tárolás előtt győződjön meg arról, hogy a pezsgőfürdő minden alkatrésze és tartozéka alaposan tiszta és száraz. Összehajtogatás előtt egy órán keresztül szárítsa a kádat a napon a levegőn.
 5. A kádat lazán hajtsa össze, és kerülje az éles sarkokat, hogy elkerülje a kád belés sérülését vagy szivárgását.
 6. Készítsen további új patronokat a következő használathoz.
 7. Tárolja a kádat és tartozékait beltérben, száraz, szabályozott hőmérsékletű, 0° - 40°C (32° - 104°F) közötti tárolási helyen.
 8. Az eredeti csomagolás használható tárolásra.



HIBAEELHÁRÍTÁS

PROBLÉMA	CAUSE	MEGOLDÁS
NINCS KIJELEZŐ/SPA VEZÉRLŐEGYSÉG NEM MŰKÖDIK	<ul style="list-style-type: none"> A fürdő ki van húzva vagy ki van kapcsolva. A vezérlőpanel kábeldugója meglazult. Áramkimaradás. A biztosíték kioldott. A biztosíték elromlott. 	<ul style="list-style-type: none"> Győződjön meg róla, hogy a gyógyfürdő be van dugva és be van kapcsolva. Győződjön meg arról, hogy a vezérlőpanel kábelének dugója szilárdan csatlakozik a vezérlőpanel csatlakozójához. Ellenőrizze az áramforrást. Állítsa vissza a biztosítékot. Lépjön kapcsolatba az Intex szervizközponttal.
HÁZTARTÁSI MEGSZAKÍTÓ KIOLDOTT	<ul style="list-style-type: none"> A megszakító alulméretezett. Túlterhelt megszakító. Elektromos hiba a vezetékben. 	<ul style="list-style-type: none"> Győződjön meg a megfelelő megszakító névleges értékéről. Kizárólag a gyógyfürdő elektromos aljzatát tápláló külön megszakítóval kell ellátni. Forduljon egy képzett villanyszerelőhöz, hogy kijavítsa a elektromos hiba.
NEM FŰT MEGFELELŐEN	<ul style="list-style-type: none"> Túl alacsonyra állított hőmérséklet. Koszos szűrőbetét. A víz hőmérséklet csökken a fűtő STANDBY üzemmódban. A fűtőelem meghibásodott. 	<ul style="list-style-type: none"> Növelje a hőmérsékletet, és rögzítse a fürdőburkolatot. Tisztítsa meg vagy cserélje ki a szűrőbetétet. Ha a fűtőtest STANDBY üzemmódban van, nyomja meg kétszer a láng gombot, hogy a vizet a beállított hőmérsékletre melegítse fel. Lépjön kapcsolatba az Intex szervizközponttal.
A BUBORÉKOS LÉGFÚVÓ NEM MŰKÖDIK	<ul style="list-style-type: none"> A légfúvó szivattyú túl meleg. 	<ul style="list-style-type: none"> Kapcsolja ki és húzza ki a fürdőt. Hagyja lehűlni, és indítsa újra az egészet. Ha a probléma továbbra is fennáll, forduljon az Intex szervizközponthoz.
SZŰRŐSZIVATTYÚ NEM MŰKÖDIK	<ul style="list-style-type: none"> Koszos szűrőbetét. A szűrő bemeneti és/vagy kimeneti nyílása eltömődött. A szűrőszivattyú motorja meghibásodott. 	<ul style="list-style-type: none"> Tisztítsa meg vagy cserélje ki a szűrőbetétet. Ellenőrizze és tisztítsa rendszeresen a szűrő be- és kimeneti nyílását. Lépjön kapcsolatba az Intex szervizközponttal.
A VÍZ NEM TISZTA	<ul style="list-style-type: none"> A kazettaegység nem megfelelően van rögzítve. Elégtelen szűrési idő. Koszos szűrőbetét. Nem megfelelő vízkarbantartás. A szűrő be- és kimeneti nyílása eltömődött. 	<ul style="list-style-type: none"> Győződjön meg róla, hogy a patronegység megfelelően van rögzítve. Növelje a szűrési időt. Tisztítsa meg vagy cserélje ki a szűrőbetétet. Tartsa megfelelően fertőtleníttve a fürdővizet. Vegye a vegyszergyártó utasításait. Ellenőrizze és tisztítsa meg a szűrő be- és kimeneti nyílását rendszeresen.
A SZIVATTYÚ CSATLAKOZÓI NEM EGY SZINTBEN VANNAK A FÜRDŐ CSATLAKOZÓIVAL	<ul style="list-style-type: none"> A PVC egyik jellemzője, hogy változtatja az alakját, ami normális. 	<ul style="list-style-type: none"> Emelje meg a szivattyút fával vagy más típusú szigetelt anyaggal, hogy a szivattyú csatlakozóit a gyógyfürdő csatlakozóival egy szintbe hozza.
A KÁDNAK FURCSA ALAKJA VAN	<ul style="list-style-type: none"> Az erős napsütés által kitért belső légnyomás. 	<ul style="list-style-type: none"> Ne tegye ki a gyógyfürdőt hosszabb ideig közvetlen napfénynek. Ellenőrizze a légnyomást, és szükség esetén engedje le a levegőt. Nagyon meleg időjárás esetén ellenőrizni kell, hogy szükséges-e levegőt engedni. Ezzel elkerülhető az esetleges károsodás a kádba.

HIBAKEZELÉS (folytatás)

PROBLÉMA	CAUSE	MEGOLDÁS
A KÁD ELVESZÍTI A LÉGNYOMÁST	<ul style="list-style-type: none"> A légszelep sapkája meglazult. A légszelep alapja meglazult. Lyuk, vágás vagy hasadás a kádon. A légcsatorna választótárcsa nincs a "  " állásban. 	<ul style="list-style-type: none"> Győződjön meg róla, hogy a légszelep sapkája biztonságosan zárva van. Töltse fel a kádat levegővel, majd győződjön meg róla, hogy a légszelep alja meg van húzva, lásd a "A kád légszelepeinek rögzítése" című szakaszt. Tegyen folyékony szappant és vizet egy spriccelős flakonba, és fújja be a varratokat. Ha szivárgás van, akkor buborékos lesz. Miután megtalálta a szivárgást, tisztítsa meg és szárítsa meg a szivárgó területet, majd helyezze fel a gyógyfürdőhöz mellékelt javítótapaszt. Mindig fordítsa a légcsatorna választó tárcsát "  " pozícióra az infláció befejezése után először, mielőtt a légbuborékszivattyú kikapcsolása, hogy ne szökjön ki levegő.
SZIVÁRGÁS A FÜRDŐKÁD CSATLAKOZÓI ÉS A VEZÉRLŐEGYSÉG CSATLAKOZÓI KÖZÖTT	<ul style="list-style-type: none"> A fürdő vezérlőalapjának be- és kimeneti csatlakozói nincsenek biztonságosan rögzítve. Hiányzik/piszkos a fürdő vezérlőalap bemeneti/kimeneti o-gyűrűje. 	<ul style="list-style-type: none"> Húzza meg a bemeneti és kimeneti csatlakozókat. A vízállóság érdekében kenje be az o-gyűrűt vazelinrel. Csavarhúzóval távolítsa el a rácsot a fürdő belsejéből, győződjön meg arról, hogy a bemeneti/kimeneti O-gyűrű a helyén van, tiszta és nem sérült.
A GYÓGYFÜRDŐ CSAK SZÜRÉSI ÜZEMMÓDBAN TÚL ZAJOS	<ul style="list-style-type: none"> A vezérlőalap alkatrészei nincsenek biztonságosan rögzítve. A vezérlőalap talaj nem vízszintes és szilárd. A fürdő szűrőmotorja meghibásodott. 	<ul style="list-style-type: none"> Győződjön meg róla, hogy a vezérlőpanel, a hátsó fedél és az összes be- és kimeneti nyílás biztonságosan csatlakoztatva van. Biztosítsa, hogy a talaj vízszintes, szilárd és sima legyen. Cserélje ki a meghibásodott szűrőmotort egy .
ELÉGTELEN KLÓR	<ul style="list-style-type: none"> A szaniterrendszer elégtelen üzemideje és/vagy fűtőberendezés egyidejűleg működik. Klórvesztés az intenzív napfénynek való kitettség miatt. A fürdőzők terhelése megnőtt. Eltömődött vagy szennyezett elektrolitikus cella. 	<ul style="list-style-type: none"> Növelje meg a szanitációs rendszer működési idejét, és gondoskodjon arról, hogy a fűtőberendezés a szanitációs folyamat alatt ki legyen kapcsolva. Lásd "A szanitációs rendszer üzemeltetési utasításai" című részt. Használja a SPA fedelet, amikor a SPA nincs használatban és/vagy amikor a szanitációs rendszer működik. Növelje meg a szennyvízkezelő rendszer üzemidejét, és tesztelje a vizet a tesztcsíkok segítségével. Lásd "A szennyvízelvezető rendszer üzemeltetési utasításai" című részt. Ellenőrizze és szükség esetén tisztítsa meg a cellát. Lásd "Karbantartás".
LÉGNYOMÁS GYENGE A FELFÚJÁS SORÁN	<ul style="list-style-type: none"> A tömlőadapter o-gyűrűje hiányzik. A felfúvótömlő-adapter nincs biztonságosan meghúzva. A tömlőadapter és a fúvócső felfúvónyílása, valamint a fúvócső és a felfúvószelep közötti kapcsolat laza. A légfúvó meghibásodása. 	<ul style="list-style-type: none"> Győződjön meg róla, hogy az o-gyűrű a van. Húzza meg/szerelje vissza a tömlőadaptert. Az ujj megfeszül a felfújás során. Ha a probléma továbbra is fennáll, forduljon az Intex szervizközpontoz.
A LÉGBUBORÉKOK NEM OLYAN ERŐSEK, MINT KORÁBBAN	<ul style="list-style-type: none"> Hiányzik az O-gyűrű a vezérlőalap légkifolyó és a fürdőkád légbevezető csatlakozói között. A levegőcsatlakozó anya nincs biztonságosan meghúzva. A kád belsejében lévő légbuborék-csatorna átjárója eltört vagy szivárog. 	<ul style="list-style-type: none"> Győződjön meg róla, hogy az o-gyűrű a van. Húzza meg az összes anyát. Használjon javítófoltot a lyukak kijavításához. Ha a probléma továbbra is fennáll, forduljon az Intex szervizközpontoz.

HIBAKEZELÉS (folytatás)

LED PANEL KÓD	PROBLÉMA	MEGOLDÁS
LED panel kód villogása és riasztás bekapcsolva (MEGJEGYZÉS: tisztítás és szervizelés előtt mindig kapcsolja ki a készüléket).		
E81	<ul style="list-style-type: none"> Az átviteli jel meghibásodása. 	<ul style="list-style-type: none"> Állítsa vissza a biztosítékot, indítsa újra az egészet. Helyezze a vezérlőpanelt a vezérlő alapegységtől 5 m (16 láb) távolságon belülre. Nyomja meg és tartsa lenyomva a POWER gombot 5 másodpercig a panel kikapcsolásához és újbóli feltöltéséhez. Ha a probléma továbbra is fennáll, forduljon az Intex szervizközponthoz.
E90	<ul style="list-style-type: none"> Nincs vízáramlás. 	<ul style="list-style-type: none"> Kapcsolja ki és húzza ki a . Győződjön meg róla, hogy a kimeneti fedelrács tiszta és akadálymentes. Tisztítsa meg vagy cserélje ki a patront, lásd a Karbantartás és tárolás című részt. Győződjön meg róla, hogy a kád és a szűrőszivattyú be- és kimeneti csatlakozói nem vannak eltömődve. Tartsa a gyógyfürdő vizét megfelelően fertőtlenítvé, hogy biztosítsa a tiszta és nem eltömődött szűrőbetétet. Ha a probléma továbbra is fennáll, forduljon az Intex szervizközponthoz.
E91	<ul style="list-style-type: none"> Szenny vagy vízkő a titánlemezeken. Alacsony sószint / nincs só. Az elektrolitikus cellák zsinórja meglazult. Lehetséges elektrolitikus cellahiba. 	<ul style="list-style-type: none"> Vegye ki az elektrolitcellát ellenőrzés céljából. Szükség esetén tisztítsa meg. Lásd "Karbantartás". Adjunk hozzá sót. Lásd a "Sószintre vonatkozó információk" című részt. Győződjön meg róla, hogy a cellakábel szilárdan be van dugva a cellafoglatba. Lépjön kapcsolatba az Intex szervizközponttal. Szükség esetén cserélje ki a cellát.
E92	<ul style="list-style-type: none"> Magas sószint. 	<ul style="list-style-type: none"> Részlegesen engedje le a medencét, és töltsé fel friss vízzel. Lásd a "Sószintre vonatkozó információk" című részt. Ha a probléma továbbra is fennáll, forduljon az Intex szervizközponthoz.
E94	<ul style="list-style-type: none"> Túl alacsony vízhőmérséklet. 	<ul style="list-style-type: none"> Ha a környezeti hőmérséklet 0°C (32°F) alatt van, javasoljuk, hogy ne használja a fürdőt. Kapcsolja ki és húzza ki a vezérlőegységet, adjon hozzá egy kis meleg vizet, hogy a fürdővíz hőmérséklete 1°C (34°F) fölé emelkedjen, majd nyomja meg a  gombot, hogy a vizet a kívánt hőmérsékletre melegítse. Ha a probléma továbbra is fennáll, forduljon az Intex szervizközponthoz.
E95	<ul style="list-style-type: none"> Túl magas vízhőmérséklet. 	<ul style="list-style-type: none"> Kapcsolja ki és húzza ki a vezérlőegységet. Amikor a víz lehűt, dugja be a RCD-t, és indítsa az egészet. Kapcsolja ki a fűtőberendezést, majd nyomja meg a szűrő és a buborék gombokat a víz hőmérsékletének csökkentéséhez. Ha a probléma továbbra is fennáll, forduljon az Intex szervizközponthoz.
E96	<ul style="list-style-type: none"> Rendszerhiba. 	<ul style="list-style-type: none"> Kapcsolja ki és húzza ki a . Csatlakoztassa a megszakítót, és indítsa újra egészet. Ha a probléma továbbra is fennáll, forduljon az Intex szervizközponthoz.
E97	<ul style="list-style-type: none"> Szárazon lövés elleni védelem. 	<ul style="list-style-type: none"> Lépjön kapcsolatba az Intex szervizközponttal.
E99	<ul style="list-style-type: none"> A vízhőmérséklet-érzékelő elromlott. 	<ul style="list-style-type: none"> Lépjön kapcsolatba az Intex szervizközponttal.
END	<ul style="list-style-type: none"> 72 óra folyamatos fűtési üzem után a szivattyú automatikusan hibernálódik. A gyorsfűtés funkció ki van kapcsolva. 	<ul style="list-style-type: none"> Nyomja meg a  gombot a szűrőszivattyú újraaktiválásához.
NINCS LED KIJELZÉS	<ul style="list-style-type: none"> A LED kijelző ki van kapcsolva Töltés sikertelen Vezérlőpanel hiba. 	<ul style="list-style-type: none"> Nyomja meg bármelyik gombot a vezérlőpanel újraindításához. Állítsa vissza a megszakítót, indítsa újra az egészet, és töltsé fel újra a vezérlőpanelt. Győződjön meg róla, hogy a kezelőpanel hátulja és a vezérlőalap töltődokkolója közötti felület tiszta, száraz és akadálymentes. Ha a probléma továbbra is fennáll, forduljon az Intex szervizközponthoz.

WiFi ALKALMAZÁS HIBAEELHÁRÍTÁS

PROBLÉMA	CAUSE	MEGOLDÁS
WIFI PÁROSÍTÁS HIBA AZ ELSŐ BEÁLLÍTÁS SORÁN	<ul style="list-style-type: none"> spa vezérlőbázis nem támogatja a WiFi App funkciót, rossz modell. A Spa vezeték nélküli vezérlőpanel nem támogatja a WiFi App funkciót. 	<ul style="list-style-type: none"> Csak azokkal az Intex Spa modellekkel kompatibilis, amelyek modellszámában ".WF..." karakterek szerepelnek, ahogyan az a spa vezérlőalap elektromos címkéjén szerepel. Győződjön meg róla, hogy a fürdő vezeték nélküli vezérlőpanelén a WiFi jel ikonja . Győződjön meg róla, hogy a gyógyfürdő vezérlőalapja és a vezeték nélküli vezérlőpanel mindkettő kompatibilis és támogatja a WiFi App funkciót. Lépjen kapcsolatba az Intex szervizközponttal.
	<ul style="list-style-type: none"> A mobilkészítő rossz verziója. 	<ul style="list-style-type: none"> Biztosítsa a megfelelő verziót a mobilkészítőknél: <ol style="list-style-type: none"> iOS - Apple iPhone 6, 6 Plus és újabb készülékek. A táblagépek kompatibilitása nem optimalizált. Android - Minden androidos telefon. A táblagépek kompatibilitása nem optimalizált.
	<ul style="list-style-type: none"> Nem kompatibilis mobilkészítő operációs rendszer. 	<ul style="list-style-type: none"> Biztosítsa az operációs rendszer megfelelő verzióját: <ol style="list-style-type: none"> Apple készülékek - iOS 11.0 és újabb. Android készülékek - Android 6.0 vagy újabb. A 6.0 és újabb verziók esetében az első párosításhoz be kell kapcsolnia a GPS-jelet a mobilkészítőben. Miután sikeresen párosította a gyógyfürdőt és elmentette, kikapcsolhatja a GPS-jelet.
	<ul style="list-style-type: none"> Rossz útválasztó hálózati sáv. 	<ul style="list-style-type: none"> Győződjön meg róla, hogy 2,4 GHz-es hálózathoz csatlakozik, és meg újra párosítani a mobilkészítőt a gyógyfürdő vezérlőpanelével.
	<ul style="list-style-type: none"> Rossz hálózati név. 	<ul style="list-style-type: none"> Győződjön meg róla, hogy a megfelelő WiFi router jeléhez csatlakozik, és próbálja meg újra párosítani a mobilkészítőt a gyógyfürdő vezérlőpanelével. Győződjön meg róla, hogy a mobilkészítő és a gyógyfürdő vezérlőpanelje ugyanahhoz a WiFi router jeléhez csatlakozik.
	<ul style="list-style-type: none"> Rossz WiFi jelszó. 	<ul style="list-style-type: none"> Győződjön meg a helyes WiFi router jelszóról. Lásd a WiFi párosítás szakasz.
	<ul style="list-style-type: none"> A telepítés helye túl messze van a WiFi router jellefedettségi tartományától. 	<ul style="list-style-type: none"> Győződjön meg róla, hogy mobilkészítő csatlakozik a WiFi routerhez, és képes az internethez hozzáférni és böngészni. Vegye le a vezeték nélküli vezérlőpanel a vezérlőalapról, és vigye közelebb a WiFi routerhez, miközben ügyeljen arra, hogy az 5 m (16 láb) távolságon belül legyen a vezérlőalaphoz, hogy megakadályozza az E81 hibakód (átviteli jel hiba) aktiválódását. Ezután próbálja meg párosítani a spa vezérlőpanel a mobilkészítővel. Ha sikerül párosítani, akkor a spa túl messze van, és meg kell győződnie arról, hogy az egész SPA a WiFi router jellefedettségi tartományán belül van. Ha nem tudja áthelyezni a gyógyfürdőt, akkor a WiFi routerét kell áthelyeznie, vagy egy jelerősítőt/jelerősítővel kell kiegészítenie, hogy a WiFi router jeleit a gyógyfürdő beállítási helyén is fogadni tudja. Próbálja meg újra párosítani a mobilkészítőt a gyógyfürdő vezérlőpanelével.
	<ul style="list-style-type: none"> Az alkalmazás nem töltődik be. 	<ul style="list-style-type: none"> Kényszerítse az alkalmazás kilépését, indítsa újra az alkalmazást, és próbálja meg újra párosítani a gyógyfürdő vezérlőpanelét a mobilkészítővel. Biztosítsa a mobilkészítő és az operációs rendszer megfelelő verzióját. Távolítsa el az alkalmazást, és telepítse újra. Lásd a WiFi párosítás szakasz.
	<ul style="list-style-type: none"> A Bluetooth és a WiFi nincs aktiválva a mobilkészítőn. Az IntexLink alkalmazás "Közeli eszközök" nem aktivált. Az Ön mobilkészítőjének "Helymeghatározási hozzáférés" nincs aktiválva. 	<ul style="list-style-type: none"> Először kapcsolja be a Bluetooth és a WiFi funkciókat a mobilkészítőn. Engedélyezze a "Nearby Devices" engedélyt (IntexLink App info→ App permissions→ Nearby devices→ Allow). Az alkalmazás használata közben kapcsolja be a "Helymeghatározási hozzáférés" opciót mobilkészítőjén. Kapcsolja ki a gyógyfürdő vezérlőbázisát és a vezeték nélküli vezérlőpanelét, indítsa újra a gyógyfürdőt, és próbálja meg újra párosítani a gyógyfürdő vezérlőpanelét. Lásd a "WiFi párosítás" című szakaszt. Ha a probléma továbbra is fennáll, forduljon az Intex szervizközponthoz.

WIFI ALKALMAZÁS HIBAJAVÍTÁS (folytatás)

PROBLÉMA	CAUSE	MEGOLDÁS
OFFLINE A SIKERES KEZDETI BEÁLLÍTÁS ÉS PÁROSÍTÁS UTÁN	<ul style="list-style-type: none"> A LED kijelző ki van kapcsolva. E81. A vezérlőpanel töltése meghiúsult. Vezérlőpanel hiba. 	<ul style="list-style-type: none"> Nyomja meg bármelyik gombot a gyógyfürdő vezérlőpanelének újraindításához. Állítsa vissza a GFCI/RCD-t, indítsa újra az egészet, és győződjön meg róla, hogy a vezeték nélküli vezérlőpanel teljesen feltöltődött. Győződjön meg róla, hogy a vezeték nélküli vezérlőpanel hátulja és a vezérlőalap töltődokkolója közötti felület tiszta, száraz és akadálymentes. Próbálja meg újra párosítani a mobilkészüléket a gyógyfürdő vezérlőpanelével. Ha a probléma továbbra is fennáll, forduljon az Intex szervizközpontoz.
	<ul style="list-style-type: none"> WiFi jel hiba. A WiFi LED jelzőfény nem világít. 	<ul style="list-style-type: none"> Indítsa újra a WiFi routert úgy, hogy egy percre kikapcsolja, majd újra bekapcsolja. További segítségért olvassa el a WiFi router hibaelhárítási útmutatóját. Győződjön meg róla, hogy a mobilkészülék és a gyógyfürdő vezérlőpanelje ugyanahhoz a WiFi router jeléhez csatlakozik, és a mobilkészülék hozzáfér az internethez és böngészhet az interneten a gyógyfürdő beállításának helyéről. Ha nem tudja áthelyezni a gyógyfürdőt, akkor a WiFi routerét kell áthelyeznie, vagy egy jelerősítővel/jelerősítővel kell kiegészítenie, hogy a WiFi router jeleit a gyógyfürdő beállítási helyén is fogadni tudja. Kapcsolja ki a gyógyfürdő vezérlőbázisát és a vezeték nélküli vezérlőpanelét, indítsa újra a gyógyfürdőt, és próbálja meg újra párosítani a gyógyfürdő vezérlőpanelét. Próbáljon meg csatlakozni a mobil adatátviteli funkcióval (2G, 3G, 4G és LTE), ha ez működik, akkor lehet, hogy egy tűzfal akadályozza a kommunikációt a mobilkészülék és a fürdő között. Ha a probléma továbbra is fennáll, forduljon az Intex szervizközpontoz.
	<ul style="list-style-type: none"> Az alkalmazás nem töltődik be. 	<ul style="list-style-type: none"> Kényszerítse az alkalmazás kilépését, indítsa újra az alkalmazást, és próbálja meg újra párosítani a gyógyfürdő vezérlőpanelét a mobilkészülékével. Győződjön meg róla, hogy a mobilkészülék adatfunkciója aktív van, és a készülék képes az internet elérésére és böngészésére. Ha a mobil adatátviteli funkció (2G, 3G, 4G és LTE) működik, próbálja meg a fürdő vezérlőpanelét a Wi-Fi router hálózatához párosítani. Lásd: WiFi párosítás szakasz.
	<ul style="list-style-type: none"> Egyéb interferenciák. 	<ul style="list-style-type: none"> Győződjön meg róla, hogy nincsenek nagy fémfalak, tárgyak a fürdő és a WiFi router jelének útjában. Győződjön meg róla, hogy a vezeték nélküli vezérlőpanel hátulja és a vezérlőalap töltődokkolója közötti felület tiszta, száraz és akadálymentes. A vezeték nélküli vezérlőpanelét mindig helyezze vissza a gyógyfürdő vezérlőalapjába a töltődokkolót a fürdő használata után, vagy amikor a fürdő nincs használatban.

Ha továbbra is nehézségeket tapasztal, kérjük, forduljon a Fogyasztói Szolgáltatási Osztályunkhoz segítségért. Lásd a külön "Engedélyezett szervizközpontok" lapot.

SZŰRŐSZIVATTYÚ MOTOR

Ha a szűrőmotor cseréjére van szükség (csak szakképzett szakemberek számára), kövesse az alábbi lépéseket a motor szétszereléséhez:

FONTOS: Bármely alkatrész cseréje előtt ki kell engednie a vezérlőalap csőrendszerében maradt vizet.

Szükséges eszközök: Egy állítható csavarkulcs és egy Fülöp csavarhúzó.

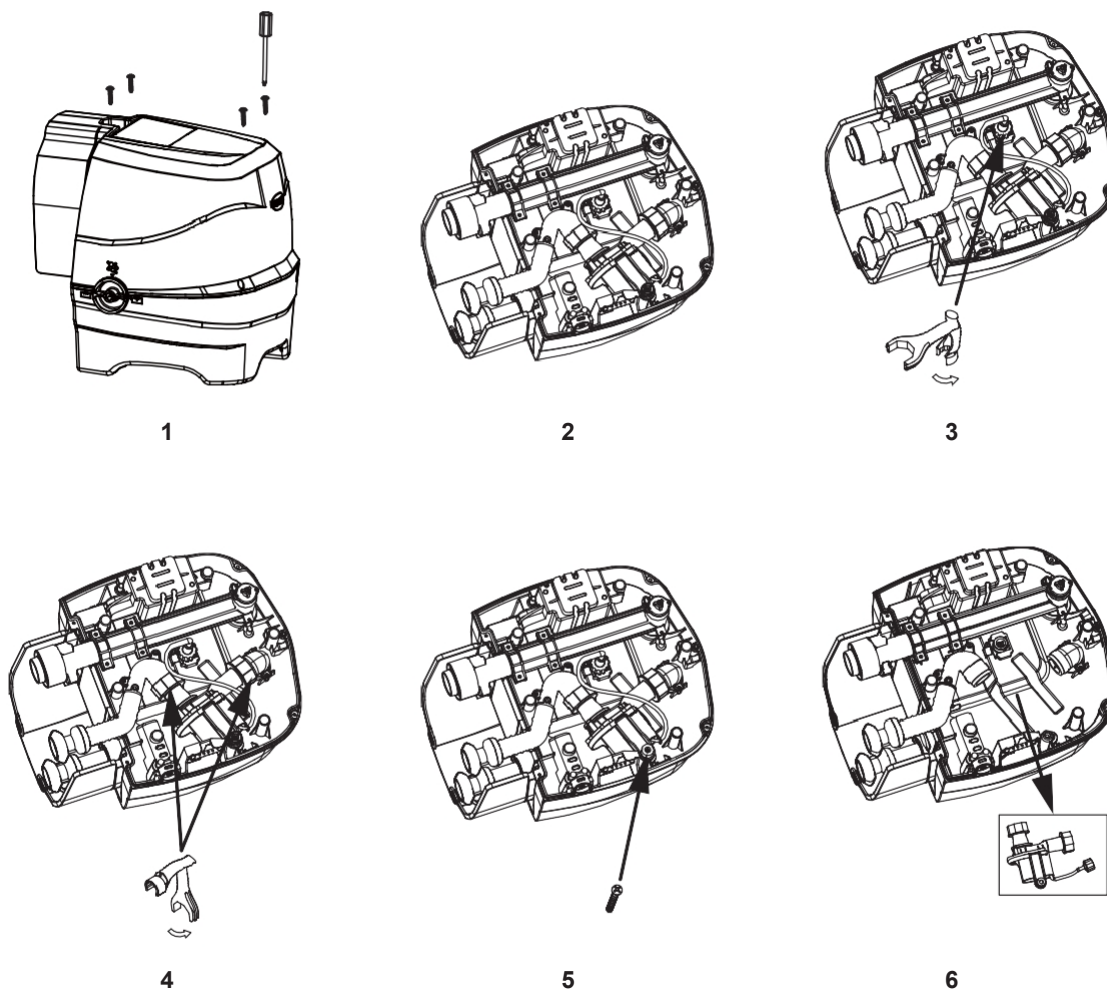

MEGJEGYZÉS: A "speciális kulcsszerszám" az új szűrőszivattyúmotor cseréjéhez tartozik, nem pedig a fürdőkészlethez.

GARANCIA

PureSpa készülékét a legmagasabb minőségű anyagok és kivitelezés felhasználásával gyártották. Minden Intex terméket megvizsgáltak és hibátlannak találtak, mielőtt elhagyta volna a gyárat. Ez a korlátozott garancia kizárólag a PureSpa készülékre vonatkozik.

Ez a korlátozott jótállás kiegészíti, és nem helyettesíti az Ön törvényes jogait és jogorvoslati lehetőségeit. Amennyiben a jelen jótállás nem áll összhangban az Ön törvényes jogaival, azok elsőbbséget élveznek. Például az Európai Unió fogyasztóvédelmi jogszabályai a jelen korlátozott jótállásban foglaltakon túlmenően törvényes jótállási jogokat is biztosítanak: az uniós szintű fogyasztóvédelmi jogszabályokkal kapcsolatos információkért látogasson el az Európai Fogyasztói Központ weboldalára a http://ec.europa.eu/consumers/ecc/contact_en/htm címen

A jelen korlátozott jótállás rendelkezései csak az eredeti vásárlóra vonatkoznak, és nem ruházhatók át. Ez a korlátozott garancia az első kiskereskedelmi vásárlástól számított egy (1) évig érvényes. Őrizze meg az eredeti eladási bizonylatot a jelen dokumentummal együtt, mivel a vásárlást igazoló bizonylatra van szükség, és annak csatolnia kell a jótállási igényeket, különben a korlátozott jótállás érvényét veszti.

PureSpa garancia - 1 év

Ha a garanciaidő alatt gyártási hibát talál a PureSpa készülékben, kérjük, forduljon a külön "Engedélyezett szervizközpontok" lapon felsorolt megfelelő Intex szervizközpontokhoz. a terméket az Intex szervizközpont utasításainak megfelelően visszaküldi, a szervizközpont megvizsgálja a terméket, és megállapítja a reklamáció jogosságát. Ha a termékre a jótállás rendelkezései vonatkoznak, a terméket megjavítják vagy kicserélik ugyanolyan vagy hasonló termékre (az Intex választása szerint), az Ön számára díjmentesen.

Ezen a garancián és az Ön országában érvényes egyéb törvényes jogokon kívül semmilyen további garancia nem jár. Az Ön országában lehetséges mértékben az Intex semmilyen körülmények között nem vállal felelősséget Önnel vagy harmadik féllel szemben a PureSpa használatából, illetve az Intex vagy annak képviselői és alkalmazottai tevékenységéből (beleértve a termék gyártását is) eredő közvetlen vagy következményes károkért. Ha az Ön országa nem teszi lehetővé a véletlen vagy következményes károk kizárását vagy korlátozását, akkor ez a korlátozás vagy kizárás nem vonatkozik Önre.

Felhívjuk figyelmét, hogy ez a korlátozott jótállás a következő nem érvényes:

- Ha a PureSpa készüléket gondatlanság, rendellenes használat vagy alkalmazás, baleset, nem megfelelő működés, nem megfelelő feszültség vagy áram a használati utasításokkal ellentétben, nem megfelelő karbantartás vagy tárolás éri;
- Ha a PureSpa az Intex ellenőrzési körén kívül eső körülmények miatt károsodik, beleértve, de nem kizárólagosan, a szokásos kopást és a tűz, árvíz, fagy, eső vagy más külső környezeti erők által okozott károkat;
- Ha a PureSpa-t kereskedelmi célokra használják;
- Nem az Intex által értékesített alkatrészekre és összetevőkre; és/vagy.
- A PureSpa jogosulatlan módosítására, javítására vagy szétszerelésére az Intex szervizközpont személyzetén kívül bárki más által.

A medence vízvesztésével, a vegyszerek elvesztésével vagy a vízkárokkal kapcsolatos költségeket ez a garancia nem fedezi. A jelen garancia nem terjed ki a tulajdonban vagy személyben bekövetkezett sérülésekre vagy károokra.

Olvassa el figyelmesen a használati útmutatót, és kövesse a PureSpa megfelelő működésére és karbantartására vonatkozó összes utasítást. Használat előtt mindig ellenőrizze a terméket. A korlátozott garancia érvényét veszti, ha a használati utasításokat nem tartják be.